



STORZ & BICKEL



Verity

de	KURZ-GEBRAUCHSANWEISUNG	Seite 2
en	INSTRUCTIONS FOR USE (CONCISE)	page 12
fr	MODE D'EMPLOI (CONCIS)	page 22
es	MODO DE EMPLEO (CONCISO)	página 32
it	ISTRUZIONI PER L'USO (CONCISO)	pagina 42
nl	BEKNOPTTE GEBRUIKSAANWIJZING	pagina 52

1. Grundlegende Regeln

DIESE ANWEISUNGEN SIND
AUFZUBEWAHREN.

Diese Gebrauchsanweisung ist ein wesentlicher Bestandteil des Verdampfers und muss dem Benutzer zugänglich gemacht werden.

- ▶ Die aktuelle ausführliche Version der Gebrauchsanweisung unter www.storz-bickel.com herunterladen.
- ▶ Diese Hinweise sorgfältig und vollständig durchlesen, bevor Verdampfer und USB-C Kabel in Betrieb genommen werden.
- ▶ Beim Gebrauch und der Wartung immer den Anweisungen dieser Gebrauchsanweisung folgen.
- ▶ Dieser Verdampfer darf nur von Erwachsenen verwendet werden. Personen mit verringerten physischen, sensorischen oder mentalen Fähigkeiten oder Mangel an Erfahrung und Wissen dürfen den Verdampfer nur benutzen, wenn sie beaufsichtigt oder bezüglich des sicheren Gebrauchs des Verdampfers unterwiesen wurden und die daraus resultierenden Gefahren verstehen.
- ▶ Wenn der Anwender an Atemwegen oder Lunge erkrankt ist, darf der Verdampfer nur nach Absprache und mit Zustimmung des behandelnden Arztes angewendet werden. Die Dämpfe können je nach Dichte Atemwege und Lunge reizen, was zu Husten führen kann.
- ▶ Den Verdampfer nicht unbeaufsichtigt betreiben.
- ▶ Verdampfer und USB-C Kabel nur in genügender Entfernung von Wärmequellen (Ofen, Herd, Kamin, etc.) und an einem trockenen Ort, an dem die Umgebungstemperatur nicht unter +5 °C (+41 °F) abfallen kann, lagern und benutzen.
- ▶ Den Verdampfer keinen extremen Schwankungen der Umgebungstemperatur aussetzen. Hierdurch könnten dessen Funktionsfähigkeit durch Kondensationsfeuchte gestört werden.
- ▶ Ausschließlich original STORZ & BICKEL Zubehör- und Ersatzteile verwenden.
- ▶ Verdampfer und USB-C Kabel nicht ungeeignet, falsch oder unvernünftig benutzen, da der Hersteller für hieraus entstehende Schäden keine Verantwortung übernimmt.

- ▶ Dieses Gerät erfüllt Teil 15 der FCC-Bestimmungen. Der Betrieb unterliegt folgenden Bedingungen: (1) Das Gerät darf keine störende Beeinflussung verursachen, und (2) das Gerät darf durch eingehende Störungen nicht beeinflussbar sein, auch nicht durch Interferenzen, die eventuell einen unerwünschten Betrieb verursachen.
- ▶ Jegliche Änderungen oder Modifikationen am Gerät, die nicht ausdrücklich von STORZ & BICKEL genehmigt wurden, können die elektromagnetische Verträglichkeit (EMV) hinfällig machen und zum Erlöschen der Betriebserlaubnis für das Gerät führen.
- ▶ Dieses Gerät wurde hinsichtlich der Ausnahmeregelung der spezifischen Absorptionsrate bewertet und entspricht den RF-Expositionsanforderungen von FCC 1.1307 und RSS 102.

2. Sicherheitshinweise

2.1 Verletzungsgefahr durch elektrischen Schlag

- ▶ Verdampfer und USB-C Kabel nach Gebrauch, vor jeder Wartungsarbeit und bei Gewitter ausschalten und den Verdampfer vom Stromnetz trennen.
- ▶ Beachten, dass das USB-C Kabel nicht durch Knicke, Quetschungen oder Zug beschädigt wird.
- ▶ Kein Einsatz von Mehrfachsteckdosen und/oder Verlängerungskabeln.
- ▶ Verdampfer und USB-C Kabel nicht benutzen, sofern diese beschädigt sind. Reparaturen dürfen nur durch unser Service Center durchgeführt werden. Der Versuch, einen Schaden selbst zu beheben, führt zum Verlust der Gewährleistung. Unser Service Center ersetzt ein defektes USB-C Kabel.
- ▶ Verdampfer und USB-C Kabel nicht mit Nässe und Feuchtigkeit in Kontakt bringen.
- ▶ Verdampfer und USB-C Kabel von Haustieren (z. B. Nagetieren) und Schädlingen fernhalten.
- ▶ Verdampfer und USB-C Kabel nicht in explosionsgefährdeter oder entzündlicher Atmosphäre benutzen.
- ▶ Dieses Gerät enthält Akkus, die vom Benutzer nicht ausgetauscht werden können.
- ▶ Dieses Gerät enthält Akkus, die nur von fachkundigen Mitgliedern unseres Service-Teams ausgetauscht werden dürfen.

- ▶ **WARNUNG:** Zum Laden des Akkus nur das für das Gerät erhältliche abnehmbare Netzteil verwenden: Modell EA1045UR, hergestellt von EDAC.

2.2 Verletzungsgefahr durch Verbrennung/Dämpfe

- ▶ Heiße Oberflächen des Verdampfers (Füllkammer und Bereich um die Füllkammer), während des Betriebs und der Abkühlphase nicht berühren.
- ▶ Heißen Verdampfer nur auf einer festen und hitzebeständigen Oberfläche abstellen und darauf achten dass dieser nicht abgedeckt wird.
- ▶ Den Verdampfer nicht in der Nähe von entzündlichen Gegenständen wie z. B. Vorhängen, Tischdecken oder Papier benutzen.
- ▶ Geräteöffnungen des Verdampfers während des Betriebs und der Abkühlphase nicht zuhalten, abdecken oder verstopfen.
- ▶ Vor Einschalten des Verdampfers sicherstellen, dass alle Dämpfe, z.B. von entzündlichen Reinigungs- und Desinfektionsmitteln verdunstet sind.

2.3 Verletzungsgefahr durch verschiedene Ursachen

- ▶ Die Verpackungselemente (Plastiksäcke, Styropor-teile, Kartons, etc.) dürfen Kindern nicht zugänglich gemacht werden, da sie eine potenzielle Gefahr darstellen.
- ▶ Darauf achten, dass Kleinteile des Verdampfers nicht verschluckt werden.
- ▶ Auf die Gefahr der Strangulation durch das USB-C Kabel achten.
- ▶ Den Verdampfer nur mit den empfohlenen, zu verdampfenden Kräutern und Pflanzenteilen benutzen.
- ▶ Symptome (z. B. Husten, Kurzatmigkeit, Schmerzen im Brustkorb) während oder nach der Verwendung beachten und umgehend einen Arzt aufsuchen, wenn Bedenken der Gesundheit bestehen.

AUFBEWAHRUNG UND ENTSORGUNG

Aufbewahrung

- ▶ Verdampfer und USB-C Kabel an einem trockenen und vor Witterungseinflüssen geschützten Ort und außerhalb der Reichweite von Kindern oder unbefähigten Personen aufbewahren.

AUFBEWAHRUNG UND ENTSORGUNG

de

Entsorgung

- ▶ Irreparablen Verdampfer nach der Gewährleistungsfrist über den Werkstoffkreislauf entsorgen oder an unser Service Center schicken.

TECHNISCHE DATEN

Eingangsspannung: 5 VDC USB / 5-15 VDC USB-C PD

Leistungsaufnahme: max. 130 W

Betriebstemperatur: 5 °C bis 35 °C (41 °F bis 95 °F)

Temperaturbereich: 40 °C bis 210 °C (104 °F bis 410 °F)

Größe: 15,7 x 5,5 x 3,7 cm (6.19 x 2.17 x 1.46 inch)

Gewicht: ca. 252 g (0.56 lbs)

Frequenzband: 2,4-GHz-ISM-Band
(2400 bis 2483,5 MHz)

Maximale Sendeleistung: +5,3 dBm EIRP

Patente und Geschmacksmuster:

www.storz-bickel.com/patents

Technische Änderungen vorbehalten.

EINHALTUNG RECHTLICHER UND NORMATIVER ANFORDERUNGEN

Dieses Gerät entspricht den folgenden EG-Richtlinien.

- 2014/30/EU
- 2014/53/EU
- 2011/65/EU

Identifikator für die Konformität des Funkmoduls.

- FCC-ID: 2APJE-SBVY
- IC: 23679-SBVY

VEREINFACHTE EU-KONFORMITÄTS- ERKLÄRUNG

Hiermit erklären wir, STORZ & BICKEL GmbH, in alleiniger Verantwortung, dass der VENTY den Richtlinien 2014/30/EU, 2014/53/EU und 2011/65/EU entspricht.

Der vollständige Text der EU-Konformitätserklärung kann unter der folgenden Internetadresse eingesehen werden:

<https://www.storz-bickel.com/downloads>

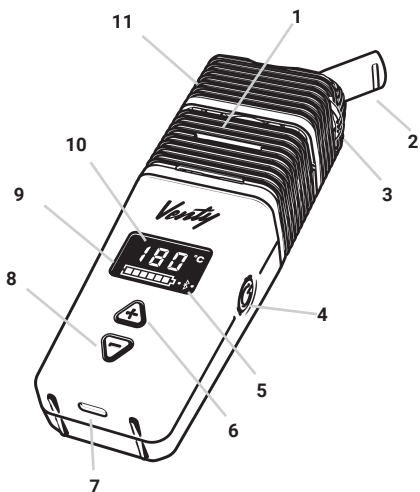

- 1**  **Füllkammer**
Die Füllkammer nicht im heißen Zustand berühren.
- 2** **Mundstück**
Einklappbar
- 3** **Einstellrad für den Luftstrom**
- 4** **Ein-/Ausshalter**
Zum Ein- / Ausschalten jeweils mind. 1/2 Sek. betätigen
10 Sekunden lang drücken: Zurücksetzen auf Werkseinstellungen.
- 5** **Bluetooth Symbol**
Wenn nicht sichtbar, ist Bluetooth ausgeschaltet.

- 6 Plustaste**
Kurzes Antippen: Temperatursteigerung in 1-Grad-Schritten.
Dauerhaftes Drücken: Stetige Temperatursteigerung.
Gleichzeitiges Antippen von Plus und Minus: Anzeigenwechsel von Grad Celsius in Grad Fahrenheit und umgekehrt.
- 7 USB-C-Ladebuchse**
Zum Laden des Akkus. Für eine optimale Leistung den originalen USB-C Supercharger (REF 11 47) verwenden.
- 8 Minustaste**
Kurzes Antippen: Temperaturverringern in 1-Grad-Schritten
Dauerhaftes Drücken: Stetige Temperaturverringern
Gleichzeitiges Antippen von Plus und Minus: Anzeigenwechsel von Grad Celsius in Grad Fahrenheit und umgekehrt.
- 9 Akkuanzeige**
Voller Akku: Anzeige aller sechs Ladestatusfeldern.
Fast leerer Akku: Langsam blinkender Akkurahmen.
- 10 Temperaturanzeige**
Einstellbar zwischen 40 °C und 210 °C (104 °F und 410 °F).
Drei voreingestellte Temperaturen:
Basis-Temperatur: 180 °C (356 °F)
Booster-Temperatur: +15 °C (+27 °F) Offset zur Basis-Temperatur; deaktiviert sich nach 90s.
Superbooster-Temperatur: +15 °C (+27 °F) Offset zur Booster-Temperatur; deaktiviert sich nach 90s.
Die Booster und Superbooster Offsets können über die Web App verändert werden.
- 11 Kühleinheit**
Zum Befüllen der Füllkammer abschrauben.

1.



Aktuelle ausführliche Gebrauchsanweisung unter www.storz-bickel.com/support herunterladen. Gebrauchsanweisung vor der Verwendung des Verdampfers lesen.

2.

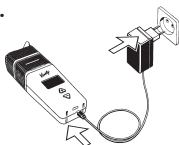

Verdampfer aufladen. Für eine optimale Leistung den originalen USB-C Supercharger verwenden.

3.



Kühleinheit durch eine 90° Drehung entgegen dem Uhrzeigersinn vom Verdampfer abschrauben.

4.



Füllkammer vollständig bis zum Rand mit zerkleinertem Pflanzenmaterial befüllen.

5.



Kühleinheit durch eine 90° Drehung im Uhrzeigersinn auf den Verdampfer anschrauben.

6.



Verdampfer einschalten. Betriebsbereit, wenn die Temperaturanzeige grün leuchtet.

7.

Verdampfer anwenden.



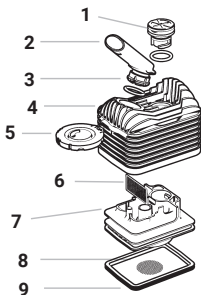

Explosionszeichnung Kühleinheit

- 1 Drehverschluss
- 2 Mundstück
- 3 Mundstückdichtring
- 4 Kühleinheitdeckel
- 5 Einstellrad für den Luftstrom
- 6 Kühleinheitsieb
- 7 Kühleinheitboden
- 8 Sieb (grobe Maschenweite)
- 9 Bodendichtring der Kühleinheit

Zerlegen und Reinigen der Kühleinheit

Achten Sie darauf, dass die Kühleinheit auf den Verdampfer aufgeschraubt ist.



Mundstück unter leichtem Hin- und Herkippen aus Kühleinheitdeckel herausziehen. Mundstückdichtring mit Hilfe der Aussparung abziehen.



Um den Drehverschluss zu öffnen, den Rand des Mundstücks in die Einkerbung des Drehverschlusses stecken, entgegen dem Uhrzeigersinn drehen und ihn herausziehen. Den Dichtring mit Hilfe der Aussparung vom Drehverschluss abziehen.

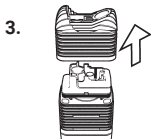

Kühleinheitdeckel vom Verdampfer abziehen.

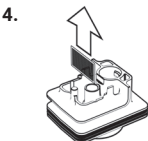

Das Sieb aus der Kühleinheit ziehen.

5.



Das Einstellrad mithilfe des Füllkammerwerkzeugs aus der Kühleinheit drücken.

6.

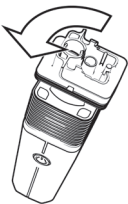

Kühleinheitboden durch eine 90° Drehung entgegen dem Uhrzeigersinn vom Verdampfer abschrauben.

7.

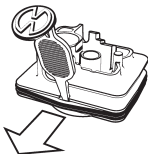

Großen Bodendichtring mit Füllkammerwerkzeug an der Aussparung in der Nut aushebeln.

8.

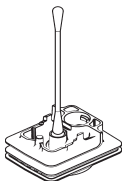

Das Sieb mithilfe eines Wattestäbchens vorsichtig von oben herausdrücken.

9.



Alle Teile der Kühleinheit in warmes Spülwasser einlegen. Alternativ: Alle Teile der Kühleinheit sowie das Füllkammersieb maximal 1/2 Stunde in Isopropylalkohol einlegen. Alle Teile mindestens eine Minute unter fließendem Wasser abspülen. Alle Teile vollständig trocknen lassen.

1. Basic Rules

SAVE THESE INSTRUCTIONS.

These Instructions for Use are an integral part of the Vaporizer and must be made available to the user.

- ▶ Download the current detailed version of the Instructions for Use from www.storz-bickel.com.
- ▶ Read these instructions carefully and completely before operating the Vaporizer and USB-C Cable.
- ▶ Always follow the instructions in these Instructions for Use when using and servicing the device.
- ▶ This Vaporizer may only be used by adults. Persons with reduced physical, sensory or mental abilities, or lack of experience and knowledge, should not use the Vaporizer unless they have been given supervision or instruction concerning use of the Vaporizer in a safe way and understand the hazards involved.
- ▶ If the user is suffering from respiratory tract or lung disease, the device may only be used after consultation and with the consent of the treating physician. Depending on their density, the vapors may irritate the respiratory tract and lungs, which may cause coughing.
- ▶ Do not leave the Vaporizer unattended while it is being operated.
- ▶ Store and use the Vaporizer and USB-C Cable only at a sufficient distance from heat sources (oven, stove, fireplace, etc.) and in a dry place where the ambient temperature cannot drop below +5 °C (+41 °F).
- ▶ Do not expose the Vaporizer to extreme fluctuations in ambient temperature. Condensation humidity could interfere with the functionality.
- ▶ Only use original Storz & Bickel accessories and spare parts.
- ▶ Do not use the Vaporizer and USB-C Cable in an inappropriate, incorrect or unreasonable manner, as the manufacturer does not accept any responsibility for any damage resulting from this.
- ▶ This device complies with part 15 of the FCC Rules. Operation is subject to the following two conditions: (1) This device may not cause harmful interference, and (2) this device must accept any interference received, including interference that may cause undesired operation.

- ▶ Any changes or modifications to the device not expressly approved by STORZ & BICKEL can render the electromagnetic compatibility (EMC) invalid and void the operating license for the device.
- ▶ This device has been evaluated for specific absorption rate exemption and has been found to comply with the RF Exposure requirements of FCC 1.1307 and RSS 102.

2. Safety Recommendations

2.1 Risk of Injury due to electric Shock

- ▶ The Vaporizer and USB-C Cable must be switched off and disconnected from the power supply after use, before any maintenance work and during thunderstorms.
- ▶ Make sure that the USB-C Cable is not damaged by bending, crushing or pulling.
- ▶ Do not use multiple sockets and/or extension cables.
- ▶ Do not use the Vaporizer and USB-C Cable if they are damaged. Repairs may only be carried out by our Service Center. Attempting to repair damage yourself will invalidate the warranty. Our Service Center will replace a defective USB-C Cable.
- ▶ The Vaporizer and USB-C Cable must not be exposed to moisture and humidity.
- ▶ Keep the Vaporizer and USB-C Cable away from pets (e.g. rodents) and pests.
- ▶ Do not use the Vaporizer and USB-C Cable in a potentially explosive or flammable atmosphere.
- ▶ This appliance contains batteries that are not user replaceable.
- ▶ This appliance contains batteries that are only replaceable by skilled and competent staff of our service team.
- ▶ **WARNING:** To charge the Battery, use only the detachable Power Adapter available for the device: Model EA1045UR, manufactured by EDAC.

2.2 Danger of Injury due to Burning/Vapors

- ▶ Do not touch hot surfaces of the Vaporizer (Filling Chamber and area around the Filling Chamber) during operation and the cooling phase.
- ▶ Place the hot Vaporizer only on a solid and heat-resistant surface and make sure that it is not covered by any objects.
- ▶ Do not use the Vaporizer near inflammable objects such as curtains, tablecloths or paper.
- ▶ Do not close, cover or obstruct the openings of the Vaporizer during operation and the cooling phase.
- ▶ Before switching on the Vaporizer, ensure that all vapors, e.g. from flammable cleaning agents and disinfectants, have evaporated.

2.3 Risk of Injury due to various Causes

- ▶ The packaging material (plastic bags, polystyrene parts, boxes etc.) must be kept out of the reach of children as it is a potential source of danger.
- ▶ Be careful that small parts of the Vaporizer are not swallowed.
- ▶ Be aware of the danger of strangulation through the USB-C Cable.
- ▶ Only use the Vaporizer with the recommended herbs and plant parts to be vaporized.
- ▶ Monitor your symptoms (e.g., cough, shortness of breath, chest pain) during or after the usage and promptly seek medical attention if you have concerns about your health.

STORAGE AND DISPOSAL

Storage

- ▶ Store the Vaporizer and USB-C Cable in a dry place away from the elements and out of reach of children or unqualified persons.

Disposal

- ▶ Dispose of irreparable Vaporizer after the warranty period via the material cycle or send it to our Service Center.

TECHNICAL SPECIFICATIONS

en

Supply voltage: 5 VDC USB / 5-15 VDC USB-C PD

Power consumption: Max. 130 W.

Operating temperature: 5 °C - 35 °C (41 °F - 95 °F)

Temperature range: 40 °C - 210 °C (104 °F - 410 °F)

Size: 15,7 x 5,5 x 3,7 cm (6.18 x 2.17x 1.46 inch)

Weight: approx. 252 g (0.56 lbs)

Frequency band: 2,4-GHz-ISM-Band
(2400 to 2483,5 MHz)

Maximum transmitting power: +5.3 dBm EIRP

Patents and designs: www.storz-bickel.com/patents

Subject to technical changes.

COMPLIANCE WITH LEGAL AND NORMATIVE REQUIREMENTS

The device complies with the following EC Directives:

- 2014/30/EU
- 2014/53/EU
- 2011/65/EU

Identifier for compliance of the radio module:

- FCC-ID: 2APJE-SBVY
- IC: 23679-SBVY

SIMPLIFIED EU DECLARATION OF CONFORMITY

We, STORZ & BICKEL GmbH, hereby declare under our sole responsibility that the VENTY is in conformity with the regulations 2014/30/EU, 2014/53/EU and 2011/65/EU.

The full text of the EU Declaration of Conformity can be obtained at the following internet address:

<https://www.storz-bickel.com/downloads>

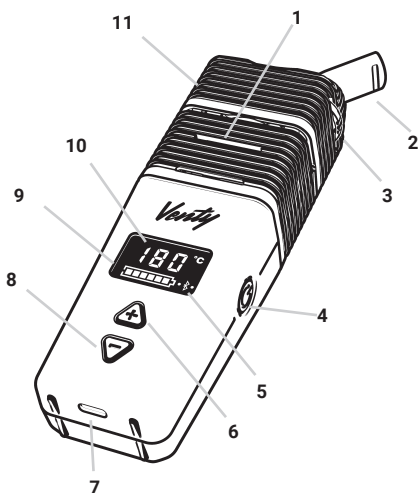

- 1**  **Filling Chamber**
Do not touch the Filling Chamber when hot.
- 2** **Mouthpiece**
Foldable
- 3** **Setting Wheel for Airflow**
- 4** **Power Button**
For switching on / off, press for at least 1/2 sec. each time.
Press for 10 seconds: Reset to default settings.

- 5 Bluetooth Symbol**
If not visible, Bluetooth is turned off.
- 6 Plus Button**
Press briefly: Temperature increase in 1 degree intervals.
Press and hold: Continuous temperature increase.
Press plus and minus simultaneously: Changes degree display from Celsius to Fahrenheit and vice versa.
- 7 USB-C Charging Socket**
For charging the battery. To ensure optimal performance use the original USB-C Supercharger (REF 11 47).
- 8 Minus Button**
Press briefly: Temperature decrease in 1 degree steps.
Press and hold: Continuous temperature decrease.
Press plus and minus simultaneously: Changes degree display from Celsius to Fahrenheit and vice versa.
- 9 Battery Display**
Full battery: Display of all six charge status fields.
Battery almost empty: Slowly flashing battery frame.
- 10 Temperature Display**
Adjustable between 40 °C and 210 °C (104 °F and 410 °F)
Three preset temperatures:
Base Temperature: 180 °C (356 °F).
Booster Temperature: +15 °C (+27 °F) offset to Base Temperature; deactivates after 90s.
Superbooster Temperature: +15 °C (+27 °F) offset to Booster Temperature; deactivates after 90 s.
The Booster and Superbooster Offsets can be changed through the Web App.
- 11 Cooling Unit**
Unscrew and remove to fill the Filling Chamber.

1.



Download current detailed version of the Instructions for Use at: www.storz-bickel.com/support. Read the Instructions for Use before using the Vaporizer.

2.

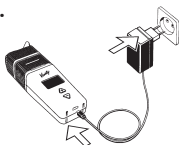

Charge the Vaporizer. To ensure optimal performance use the original USB-C Supercharger.

3.



Unscrew the Cooling Unit from the Vaporizer by turning it 90° counterclockwise.

4.



Fill the Filling Chamber completely with crushed plant material up to the rim.

5.



Screw the Cooling Unit onto the Vaporizer by turning 90° clockwise.

6.



Switch on the Vaporizer. Ready for operation when the temperature displays in green display light.

7.

Using the Vaporizer.



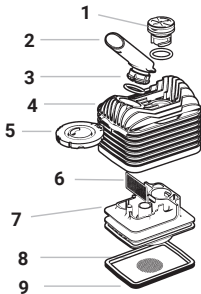

Explosion Drawing of the Cooling Unit

- 1 Rotary Cap
- 2 Mouthpiece
- 3 Mouthpiece Seal Ring
- 4 Cooling Unit Cap
- 5 Setting Wheel for Airflow
- 6 Cooling Unit Screen
- 7 Cooling Unit Base
- 8 Screen (coarse mesh width)
- 9 Cooling Unit Bottom Seal Ring

Disassembling and Cleaning the Cooling Unit

Make sure that the Cooling Unit is screwed onto the Vaporizer.



1. Pull the Mouthpiece out of the Cooling Unit Cap while slightly tilting it back and forth. Pull off the Mouthpiece Seal Ring using the recess.



2. Put the edge of the Mouthpiece into the notch of the Rotary Cap and turn it counterclockwise to open and pull out. Pull off the Seal Ring from the Rotary Cap using the recess.

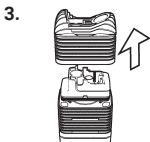

3. Pull the Cooling Unit Cap off the Vaporizer.

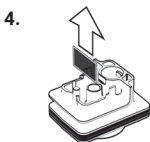

4. Pull out the Screen inside the Cooling Unit.



Use the Filling Chamber Tool to press the Setting Wheel out of the Cooling Unit.

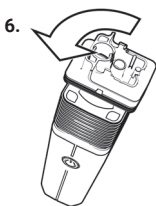

Unscrew the Cooling Unit Base from the Vaporizer by turning it 90° counterclockwise.

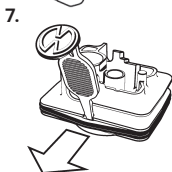

Lever out the large Base Seal Ring with Filling Chamber Tool at the recess in the groove.

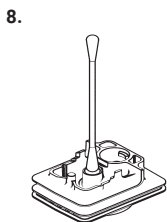

Carefully press out the Screen from above using a cotton swab.



Place all parts of the Cooling Unit in warm rinsing water. Alternative: Soak all parts of the Cooling Unit in isopropyl alcohol for a maximum of 1/2 hour. Rinse all parts under running water for at least one minute. Let all parts dry completely.

1. Règles fondamentales

CONSERVER CES INSTRUCTIONS.

- ▶ Ce Mode d'Emploi est un composant essentiel du Vaporisateur et doit être mis à la disposition de l'utilisateur.
- ▶ Télécharger la version détaillée actuelle du Mode d'Emploi sur le site www.storz-bickel.com.
- ▶ Veuillez lire scrupuleusement et entièrement les consignes suivantes avant de mettre le Vaporisateur et le Cordon USB-C en marche.
- ▶ Qu'il s'agisse de l'usage ou de l'entretien, l'utilisateur est tenu de toujours respecter les instructions de ce Mode d'Emploi.
- ▶ Ce Vaporisateur ne doit être utilisé que par des adultes. Les personnes à capacités physiques, sensorielles ou mentales réduites ou manquant d'expérience et de connaissances ne doivent pas utiliser le Vaporisateur sauf si elles ont été supervisées ou instruites de l'utilisation sûre de cet appareil et si elles comprennent les risques impliqués.
- ▶ Si l'utilisateur est atteint d'une maladie pulmonaire ou des voies respiratoires, le Vaporisateur doit alors être utilisé uniquement après consultation et accord du médecin traitant. Les vapeurs peuvent, en fonction de leur densité, irriter les voies respiratoires et les poumons, ce qui peut provoquer de la toux.
- ▶ Ne laissez pas le Vaporisateur en marche sans surveillance.
- ▶ Ranger et utiliser le Vaporisateur et le Cordon USB-C uniquement à une distance convenable de sources de chaleur (four, cuisinière, cheminée, etc.) et dans un endroit sec où la température ambiante ne peut pas descendre sous +5 °C (+41 °F).
- ▶ Ne pas exposer le Vaporisateur à des variations extrêmes de la température ambiante. L'humidité de la condensation risque de perturber la fonctionnalité.
- ▶ Utiliser exclusivement des accessoires et pièces de rechange d'origine de STORZ & BICKEL.
- ▶ Ne pas utiliser pas le Vaporisateur et le Cordon USB-C de manière inappropriée, incorrecte ou déraisonnable, car le fabricant ne sera pas responsable des dommages qui en découlent.
- ▶ Cet appareil est conforme à la partie 15 des règles de la FCC. Son utilisation est soumise aux deux con-

ditions suivantes : (1) cet appareil ne doit pas causer d'interférences nuisibles, et (2) cet appareil doit accepter toute interférence reçue, y compris celles pouvant entraîner un fonctionnement indésirable.

- ▶ Tous changements ou modifications apportés à l'appareil sans l'approbation expresse de STORZ & BICKEL peuvent invalider sa compatibilité électromagnétique (CEM) et rendre caduque la licence d'exploitation de l'appareil.
- ▶ Cet appareil a été évalué pour une exemption afférente au débit d'absorption spécifique et s'est avéré conforme aux exigences de FCC 1.1307 et RSS 102 en matière d'exposition aux fréquences radio.

2. Consignes de sécurité

2.1 Risque de blessures par choc électrique

- ▶ Mettre hors tension et débrancher le Vaporisateur et le Cordon USB-C après l'utilisation, avant chaque entretien et en cas d'orage.
- ▶ Assurez-vous que le Cordon USB-C n'est pas endommagé par des coudes, un écrasement ou une traction.
- ▶ Nous décommandons l'utilisation de multiprises et/ou de rallonges électriques.
- ▶ Ne pas utiliser le Vaporisateur et le Cordon USB-C s'il est endommagé. Les réparations ne peuvent être effectuées que par notre Centre de Service. N'essayez en aucun cas de réparer les dommages vous-même. Cela entraîne la perte de la garantie légale. Notre Centre de Service remplacera un Cordon USB-C défectueux.
- ▶ Éviter que le Vaporisateur et le Cordon USB-C n'entrent en contact avec de l'humidité.
- ▶ Tenir le Vaporisateur et le Cordon USB-C éloignés des animaux domestiques (par ex. rongeurs) et des nuisibles.
- ▶ Ne pas utiliser le Vaporisateur et le Cordon USB-C dans des atmosphères potentiellement explosives ou inflammables.
- ▶ Cet appareil contient des batteries qui ne peuvent pas être remplacées par l'utilisateur.
- ▶ Cet appareil contient des batteries qui ne peuvent être remplacées que par les membres qualifiés et compétents de notre équipe de SAV.

- ▶ **AVERTISSEMENT** : Pour charger la batterie, utiliser uniquement le Bloc d’Alimentation amovible disponible pour l’appareil : Modèle EA1045UR, fabriqué par EDAC.

2.2 Risque de blessures par brûlure / vapeurs

- ▶ Ne pas toucher les surfaces chaudes du Vaporisateur (Chambre de Remplissage et zone autour de la Chambre de Remplissage), lors de l’utilisation et de la phase de refroidissement.
- ▶ Ne posez le Vaporisateur chaud que sur une surface solide résistante à la chaleur et assurez-vous qu’il n’est couvert par aucun objet.
- ▶ Ne pas utiliser le Vaporisateur à proximité d’objets inflammables tels que des rideaux, des nappes ou du papier.
- ▶ Ne jamais recouvrir, boucher ni colmater les fentes de ventilation et l’orifice de sortie d’air du Vaporisateur pendant son fonctionnement ou la phase de refroidissement.
- ▶ Avant de mettre le Vaporisateur en marche, s’assurer que toute la vapeur, par exemple de produits de nettoyage et de désinfection inflammables, se soit évaporée.

2.3 Risque de blessures par différentes causes

- ▶ En raison du danger potentiel qu’ils représentent, tenir les emballages (sacs plastique, éléments en styropor, cartons, etc.) hors de portée des enfants.
- ▶ Le Vaporisateur contient des petites pièces qui peuvent être avalées.
- ▶ Le Cordon USB-C présente un risque potentiel d’étranglement.
- ▶ Le Vaporisateur ne devra être utilisé qu’avec les herbes et les parties de plantes à vaporiser conseillées.
- ▶ Observer vos symptômes (par ex. : toux, essoufflement, douleurs au niveau de la poitrine) pendant ou après l’utilisation et consultez immédiatement un médecin si vous avez des inquiétudes au sujet de votre santé. [cerns about your health.](#)

CONSERVATION ET RÉFORME

Conservation

- ▶ Stocker le Vaporisateur et le Cordon USB C dans un endroit sec, protégé des intempéries et hors de portée des enfants ou des personnes non autorisées.

Réforme

- ▶ Après l'expiration de la période de garantie légale, déposer le Vaporisateur irréparable au point de collecte pour recyclage, ou le retourner à notre Centre de Service.

CARACTÉRISTIQUES TECHNIQUES VAPORISATEUR

Tension d'entrée : 5 VDC USB / 5-15 VDC USB-C PD

Puissance absorbée : max. 130 W

Température de service : de 5 °C à 35 °C (de 41 °F à 95 °F)

Plage de température : de 40 °C à 210 °C (de 104 °F à 410 °F)

Dimensions : 15,7 x 5,5 x 3,7 cm (6.18 x 2.17 x 1.46 inch)

Poids : env. 252 g (0.56 lbs)

Bande de fréquence : bande ISM de 2,4 GHz (de 2 400 à 2 483,5 MHz)

Puissance maximale transmise : +5,3 dBm PIRE

Brevets et modèles déposés : www.storz-bickel.com/patents

Sous réserve de modifications techniques.

CONFORMITÉ AVEC LES EXIGENCES LÉGALES ET NORMATIVES

Cet appareil est conforme aux directives CE suivantes :

- 2014/30/EU
- 2014/53/EU
- 2011/65/EU

Identifiant de conformité du module radio

- FCC-ID: 2APJE-SBVY
- IC: 23679-SBVY

DÉCLARATION DE CONFORMITÉ CE SIMPLIFIÉE

Nous, STORZ & BICKEL GmbH, garantissons et déclarons, sous notre seule responsabilité, que le VENTY est conforme aux exigences applicables des directives 2014/30/UE, 2014/53/UE et 2011/65/UE.

Le texte intégral de cette déclaration de conformité CE est disponible à l'adresse Internet suivante : <https://www.storz-bickel.com/downloads>.

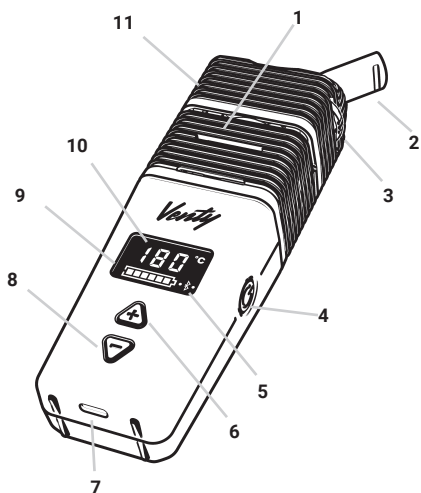

- 1**  **Chambre de Remplissage**
Ne pas toucher la Chambre de Remplissage lorsque celle-ci est chaude.
- 2** **Embout**
Pliant
- 3** **Molette de Réglage du Flux d'Air**
- 4** **Touche Marche/Arrêt**
pour commuter sur on / off, appuyer sur le bouton pendant au moins 1/2 sec. à chaque fois.
Appuyer pendant 10 sec. : Réinitialisation des paramètres par défaut.

- 5 Symbole Bluetooth**
S'il n'est pas visible, Bluetooth est désactivé..
- 6 Touche Plus**
Pression brève : Augmentation de la température par tranche de 1 degré
Pression continue : Augmentation continue de la température.
Pression simultanée de Plus et Moins:
Passage des degrés Celsius aux degrés Fahrenheit et inversement.
- 7 Prise pour Chargement USB-C**
Pour charger la batterie. Utiliser l'USB-C Supercharger (REF 11 47) d'origine pour garantir des performances optimales.
- 8 Touche Moins**
Pression brève : Réduction de la température par tranche de 1 degré.
Pression continue : Réduction continue de la température.
Pression simultanée de Plus et Moins:
Passage des degrés Celsius aux degrés Fahrenheit et inversement.
- 9 Affichage de la Batterie**
Batterie pleine : Affichage des six champs d'état de charge
Batterie presque vide : Cadre de batterie clignote lentement.
- 10 Affichage de la Température**
Réglable entre 40 °C et 210 °C (104°F et 410°F).
Trois températures prédéfinies
Température de Base: 180°C (356°F)
Booster Température : +15 °C (+27 °F) de décalage par rapport à la Température de Base; se désactive après 90s.
Superbooster Température : +15 °C (+27 °F) de décalage par rapport à la Booster Température; se désactive après 90s.
Les Booster et Superbooster Températures peuvent être modifiées via l'application Web.
- 11 Unité de Refroidissement**
Dévisser pour remplir la chambre de remplissage.

1.



Télécharger la version détaillée actuelle du Mode d'Emploi sur le site:
www.storz-bickel.com/support.
Lire le Mode d'Emploi avant d'utiliser le Vaporisateur.

2.

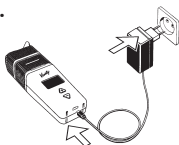

Recharger le Vaporisateur.
Utiliser l'USB-C Supercharger d'origine pour garantir des performances optimales.

3.



Démonter l'Unité de Refroidissement du Vaporisateur en la dévissant de 90° dans le sens inverse des aiguilles d'une montre.

4.



Remplir la Chambre de Remplissage entièrement avec du matériel végétal écrasé jusqu'au rebord.

5.



Visser l'Unité de Refroidissement sur le Vaporisateur en la tournant de 90° dans le sens des aiguilles d'une montre.

6.



Allumer le Vaporisateur. Il est opérationnel lorsque les écrans de température affichent un éclairage en vert.

7.

Utiliser le Vaporisateur.



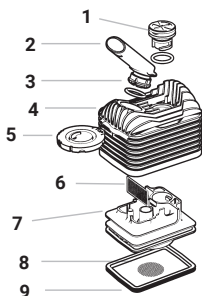

Vue éclatée de l'Unité de Refroidissement

- 1 Couvercle Rotatif
- 2 Embout
- 3 Joint d'Embout
- 4 Couvercle de l'Unité de Refroidissement
- 5 Molette de Réglage du Flux d'Air
- 6 Écran de l'Unité de Refroidissement
- 7 Base d'Unité de Refroidissement
- 8 Tamis (maillage grossier)
- 9 Joint du fond de l'Unité de Refroidissement

Démontage et nettoyage de l'Unité de Refroidissement

Veillez à ce que l'Unité de Refroidissement soit vissée sur le Vaporisateur.



Démonter l'Embout du couvercle de l'Unité de Refroidissement en le tournant légèrement dans les deux sens. Retirer le Joint d'Embout à l'aide de l'encoche.



Placer le bord de l'Embout dans l'entaille du Couvercle Rotatif et le faire tourner dans le sens inverse des aiguilles d'une montre pour l'ouvrir et le retirer. Retirer le Joint du Couvercle Rotatif à l'aide de l'encoche.

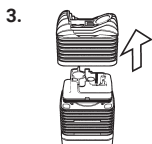

Démonter le couvercle d'Unité de Refroidissement du Vaporisateur.

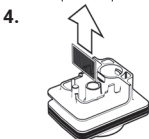

Faire sortir le Tamis à l'intérieur de l'Unité de Refroidissement.



Utiliser l'Outil de Chambre de Remplissage pour pousser la Molette de Réglage hors de l'Unité de Refroidissement.

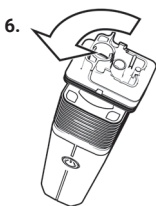

Démonter le fond de l'Unité de Refroidissement du Vaporisateur en le dévissant de 90° dans le sens inverse des aiguilles d'une montre.

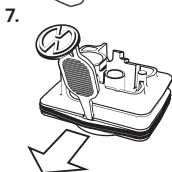

Dégager le grand Joint de Base sur l'évidement de rainure à l'aide de l'Outil de Chambre de Remplissage.

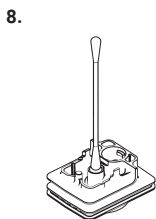

Retirez délicatement le Tamis du dessus à l'aide d'un coton-tige.



Poser toutes les pièces de l'Unité de Refroidissement dans de l'eau de rinçage tiède. Une autre solution consiste à laisser les pièces de l'Unité de Refroidissement pendant une demi-heure au maximum dans l'alcool isopropylique. Rincer toutes les pièces sous l'eau courante pendant au moins une minute. Laisser toutes les pièces complètement refroidir.

1. Reglas fundamentales

GUARDE ESTAS INSTRUCCIONES.

Este Modo de Empleo es una parte esencial del Vaporizador y ha facilitarse el acceso al usuario.

- ▶ Descargue la versión actual detallada del Modo de Empleo en www.storz-bickel.com.
- ▶ Lea estas indicaciones atentamente al completo antes de poner en funcionamiento el Vaporizador y el Cable USB-C.
- ▶ En caso de uso y de mantenimiento, siga las instrucciones de este Modo de Empleo.
- ▶ El uso del Vaporizador sólo está permitido a adultos. Las personas con capacidades físicas, sensoriales o mentales reducidas, o falta de experiencia y conocimiento, no deben usar el Vaporizador a menos que se sean supervisados o se les haya dado instrucciones sobre el uso del Vaporizador de una manera segura y comprendan los peligros involucrados.
- ▶ Si el usuario presenta una patología de las vías respiratorias o del pulmón, sólo podrá usar este Vaporizador previa consulta y consentimiento del médico que le trata. Según la densidad, los vapores pueden irritar las vías respiratorias y los pulmones, lo que puede conducir a tos.
- ▶ No deje el Vaporizador desatendido mientras está en funcionamiento.
- ▶ Almacene y utilice el Vaporizador y el Cable USB-C sólo a una distancia suficiente de las fuentes de calor (estufa, horno, chimenea, etc.) y en un lugar seco, en el cual la temperatura ambiente no pueda descender por debajo de +5 °C (+41 °F).
- ▶ No exponga el Vaporizador a oscilaciones extremas de la temperatura ambiente. La humedad de condensación puede perjudicar la capacidad de funcionamiento.
- ▶ Emplee únicamente accesorios y recambios originales de STORZ & BICKEL.
- ▶ No emplee un Vaporizador y Cable USB-C inadecuado, incorrecto o de forma insensata, dado que el fabricante no se responsabiliza en este caso de los daños resultantes.
- ▶ Este dispositivo está en conformidad con la parte 15 de las normas FCC. La operación está sujeta a las siguientes condiciones:(1) este dispositivo no debe causar interferencias perjudiciales, y (2) este dispos-

itivo debe aceptar cualquier interferencia recibida, incluidas las interferencias que puedan causar un funcionamiento no deseado.

- ▶ Los cambios y modificaciones realizados en el dispositivo no autorizados explícitamente por STORZ & BICKEL podrían invalidar la compatibilidad electromagnética (CEM) y anular la licencia de explotación del dispositivo.
- ▶ Este dispositivo ha sido evaluado para la exención de la tasa de absorción específica y cumple los requisitos de la Exposición a Radiofrecuencias estipulada en el § 1.1307 de la Comisión Federal de Comunicaciones (FCC) y en la Norma RSS 102.

2. Instrucciones de Seguridad

2.1 Riesgo de Lesiones por Descarga eléctrica

- ▶ Después del uso, antes de las tareas de mantenimiento y en caso de tormenta, apague el Vaporizador y el Cable USB-C y desconéctelos de la red eléctrica.
- ▶ Observe que el Cable USB-C no esté dañado por dobleces, aplastamientos o tracción.
- ▶ No emplee enchufes múltiples y/o cables alargadores.
- ▶ No emplee el Vaporizador y el Cable USB-C si están dañados. Las reparaciones sólo pueden ser efectuadas por nuestro Service Center. El intento de subsanar los daños por sí solo provocará la pérdida de la prestación de garantía. Nuestro Service Center sustituye un Cable USB-C.
- ▶ Procure que el Vaporizador y el Cable USB-C entren en contacto con líquidos y humedad.
- ▶ Mantenga el Vaporizador y el Cable USB-C alejado de los animales domésticos (p. ej. roedores) y parásitos.
- ▶ No emplee el Vaporizador o el Cable USB-C en un entorno con riesgo de explosión o en atmósferas explosivas.
- ▶ Este aparato contiene baterías que no son reemplazables por el usuario.
- ▶ Este aparato contiene baterías que solo podrán ser reemplazadas por personal cualificado y competente de nuestro equipo de servicio.
- ▶ **ADVERTENCIA:** para cargar la batería, emplee la fuente de alimentación extraíble disponible únicamente para este dispositivo: modelo EA1045UR, fabricada por EDAC.

2.2 Riesgo de Lesiones por Quemaduras / Vapores

- ▶ No toque las superficies calientes del Vaporizador (Depósito y entorno del Depósito) durante el servicio y la fase de enfriamiento.
- ▶ Coloque el Vaporizador caliente sólo sobre una superficie sólida y resistente al calor y asegúrese de que no esté cubierto por ningún objeto.
- ▶ No utilice el Vaporizador cerca de objetos inflamables, como por ejemplo cortinas, manteles o papel.
- ▶ No cierre, cubra u obstruya los orificios del dispositivo del Vaporizador durante la operación y la fase de enfriamiento.
- ▶ Antes de conectar el Vaporizador, asegúrese de que se han evaporado todos los vapores de, p. ej., los productos de limpieza y desinfección inflamables.

2.3 Riesgo de Lesiones por Causas diversas

- ▶ Los elementos de envasado (bolsas de plástico, piezas de poliestireno expandido, cartones, etc.) se deben mantener fuera del alcance de los niños, ya que representan un riesgo potencial.
- ▶ Observe que las piezas pequeñas del Vaporizador no sean ingeridas.
- ▶ Tenga en cuenta el riesgo de estrangulamiento mediante el Cable USB-C.
- ▶ Emplee el Vaporizador únicamente con las hierbas y vegetales que desea vaporizar.
- ▶ Observe los síntomas (p. ej. tos, dificultad respiratoria, dolor en el tórax) durante o tras el uso y consulte inmediatamente a un médico si tiene dudas relativas a la salud.

ALMACENAJE Y ELIMINACIÓN DE DESECHOS

Almacenaje

- ▶ Guarde el Vaporizador y el Cable USB-C en un lugar seco y protegido de las inclemencias del tiempo y fuera del alcance de los niños o personas incapacitadas.

Eliminación de Desechos

- ▶ Deposite el Vaporizador irreparable tras el plazo de prestación de garantía en el sistema de reciclaje o envíelo a nuestro Service Center.

DATOS TÉCNICOS VAPORIZADOR es

Tensión de entrada: 5 VDC USB / 5-15 VDC USB-C PD

Consumo de potencia: máx.130 W

Temperatura de funcionamiento: 5°C a 35°C (41°F a 95°F)

Gama de temperatura: 40 °C a 210 °C (104 °F a 410 °F)

Medidas:15,7 x 5,5 x 3,7 cm (6.18 x 2.17 x 1.46 inch)

Peso: aprox. 252 g (0.56 lbs)

Banda de frecuencias: banda 2,4-GHt-ISM (2400 to 2483,5 MHz)

Potencia máxima de transmisión: +5.3 dBm EIRP

Patentes y modelos estéticos registrados:
www.storz-bickel.com/patents

Quedan reservadas las modificaciones técnicas.

CONFORMIDAD CON LOS REQUISITOS LEGALES Y NORMATIVOS

El dispositivo está en conformidad con las siguientes Directivas de CE:

- 2014/30/EU
- 2014/53/EU
- 2011/65/EU

Identificador de conformidad del módulo radioeléctrico

- FCC-ID: 2APJE-SBVY
- IC: 23679-SBVY

DECLARACIÓN UE DE CONFORMIDAD SIMPLIFICADA

Por la presente, STORZ & BICKEL GmbH, declaramos, bajo nuestra exclusiva responsabilidad, que el VENTY cumple con los reglamentos 2014/30/UE, 2014/53/UE y 2011/65/UE.

El texto completo de la Declaración de conformidad UE puede consultarse en la siguiente dirección de Internet:

<https://www.storz-bickel.com/downloads>

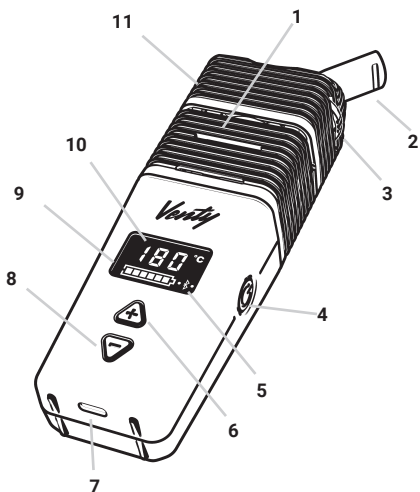

- 1**  **Depósito**
No toque el Depósito si está caliente.
- 2** **Boquilla**
Plegable
- 3** **Rueda de Ajuste para el Caudal de Aire**
- 4** **Interruptor de Encendido/Apagado**
Para encender/apagar, pulse durante al menos 1/2 seg. cada vez.
Pulse durante 10 segundos: Restablece la configuración predeterminada.

- 5 Simbolo de Bluetooth**
Si no se muestra, Bluetooth estará apagado.
- 6 Tecla (+)**
Pulsación breve: Aumento de temperatura en pasos de un grado.
Pulsación duradera: Aumento constante de la temperatura.
Pulsación simultánea de Más y Menos: Cambio de indicación de grados Celsius a grados Fahrenheit y viceversa.
- 7 Enchufe de Carga USB-C**
Para cargar la Batería. Para garantizar un rendimiento óptimo, use el USB-C Supercharger (REF 11 47) original.
- 8 Tecla (-)**
Pulsación breve: Reducción de temperatura en pasos de un grado.
Pulsación duradera: Reducción constante de la temperatura.
Pulsación simultánea de Más y Menos: Cambio de indicación de grados Celsius a grados Fahrenheit y viceversa.
- 9 Indicación de Batería**
Batería completa: Indicación de los seis campos de estado de carga.
Batería casi vacía: Marco de batería con parpadeo lento .
- 10 Indicador de Temperatura**
Ajustable entre 40 °C y 210 °C (104 °F y 410 °F)
Tres Temperaturas preconfiguradas:
Temperatura Básica: 180 °C (356 °F)
Temperatura Booster: +15 °C (+27 °F) offset a Temperatura Básica; se desactiva después de 90s.
Temperatura Superbooster: +15 °C (+27 °F) Offset a Temperatura Booster; se desactiva después de 90 s.
La Temperatura Booster y Superbooster se puede modificar en la Web App.
- 11 Unidad de Enfriamiento**
Desatornillar para rellenar el Depósito.

1.



Descargue la versión actual detallada del Modo de Empleo en www.storz-bickel.com/support. Lea el Modo de Empleo antes del uso del Vaporizador.

2.

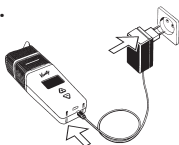

Cargue el Vaporizador. Para garantizar un rendimiento óptimo, use el USB-C Supercharger original.

3.



Enrosque la Unidad de Enfriamiento del Vaporizador girando 90° en sentido contrario a las agujas del reloj.

4.



Llene el Depósito completamente con material vegetal triturado hasta el borde.

5.

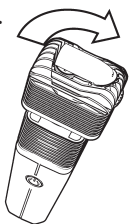

Enrosque la Unidad de Enfriamiento girándola 90° en sentido de las agujas del reloj sobre el Vaporizador.

6.



Encienda el Vaporizador. Estará listo para el funcionamiento cuando la temperatura se muestre en la luz verde de indicación.

7.

Uso del Vaporizador.



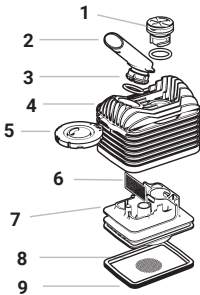

Explosion Drawing of the Cooling Unit

- 1 Tapa Giratoria
- 2 Boquilla
- 3 Anillo de Sellado de Boquilla
- 4 Tapa de Unidad de Enfriamiento
- 5 Rueda de Ajuste para el Caudal de Aire.
- 6 Malla de la Unidad de Enfriamiento
- 7 Fondo de la Unidad de Enfriamiento
- 8 Malla (abertura de malla gruesa)
- 9 Anillo de Sellado inferior de la Unidad de Enfriamiento

Desmontaje y Limpieza de la Unidad de Enfriamiento

Observe que la Unidad de Enfriamiento esté enroscada sobre el Vaporizador.



Extraiga la Boquilla moviéndola e inclinandola ligeramente de la tapa de la Unidad de Enfriamiento. Retire el Anillo de Sellado de Boquilla usando el hueco.

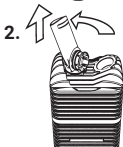

Coloque el borde de la Boquilla en la muesca de la Tapa Giratoria, gire en el sentido contrario a las agujas del reloj para abrir y tire. Retire el Anillo de Sellado de la Tapa Giratoria usando el hueco.

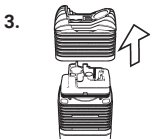

Tire de la tapa de la Unidad de Enfriamiento del Vaporizador.

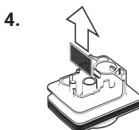

Tire de la Malla dentro de la Unidad de Enfriamiento.



Use la Herramienta del Depósito para presionar la Rueda de Ajuste hasta extraerla de la Unidad de Enfriamiento.

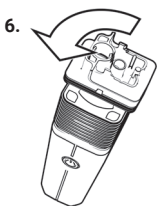

Desenrosque la Unidad de Enfriamiento del Vaporizador girando 90° en sentido contrario a las agujas del reloj.

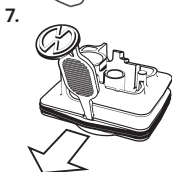

Levante el Anillo de Sellado de Fondo grande con la Herramienta del Depósito en la muesca de la ranura.

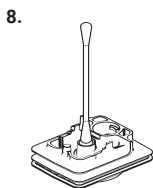

Presione cuidadosamente la Malla desde arriba con un hisopo de algodón.



Introduzca todas las piezas de la Unidad de Enfriamiento en agua de aclarado caliente. Alternativa: Sumerja todas las piezas de la Unidad de Enfriamiento como máximo 1/2 hora en alcohol isopropílico. Enjuague todas las piezas durante al menos un minuto bajo el agua corriente. Deje secar todas las piezas completamente.

1. Regole fondamentali

SALVARE QZESTE ISTRUZIONI

Queste Istruzioni per l'Uso costituiscono un componente fondamentale del Vaporizzatore e devono essere accessibili per l'utilizzatore.

- ▶ Scaricare la versione attuale e completa delle Istruzioni per l'Uso dalla pagina www.storz-bickel.com.
- ▶ Leggere interamente e attentamente queste indicazioni prima di mettere in funzione il Vaporizzatore e il Cavo USB-C.
- ▶ Durante l'uso del prodotto e la relativa manutenzione, seguire sempre le indicazioni contenute nelle presenti Istruzioni per l'Uso.
- ▶ Questo Vaporizzatore può essere usato solo dagli adulti. Le persone dotate di capacità fisiche, psichiche o sensoriali ridotte o con carenze di conoscenza ed esperienza non dovrebbero usare questo Vaporizzatore, a meno che non siano sorvegliate o istruite in merito all'uso sicuro del Vaporizzatore e comprendano quali sono i rischi correlati.
- ▶ Se l'utilizzatore soffre di malattie alle vie respiratorie o ai polmoni, il Vaporizzatore può essere utilizzato solo dopo aver consultato il medico curante e aver ottenuto la sua autorizzazione. I vapori, a seconda della densità, possono irritare le vie respiratorie e i polmoni, ciò può provocare la tosse.
- ▶ Non lasciare incustodito il Vaporizzatore mentre si trova in funzione.
- ▶ Conservare e utilizzare il Vaporizzatore e il Cavo USB-C solo a una distanza sufficiente dalle fonti di calore (forni, fornelli, camini, ecc.) e in un luogo asciutto, nel quale la temperatura ambiente non possa scendere al di sotto di +5 °C (+41 °F).
- ▶ Non esporre il Vaporizzatore alle oscillazioni estreme della temperatura ambiente. La capacità di funzionamento potrebbe essere disturbata dall'umidità condensata.
- ▶ Utilizzare esclusivamente ricambi e accessori originali STORZ & BICKEL.
- ▶ Non usare il Vaporizzatore e il Cavo USB-C in modo inadeguato, errato o scriteriato, in quanto in questo caso il produttore non si assumerebbe nessuna responsabilità per gli eventuali danni.

- ▶ Questo dispositivo è conforme con la parte 15 delle regole FCC. Il funzionamento è soggetto alle due condizioni seguenti: (1) questo dispositivo non deve poter causare interferenze dannose e (2) questo dispositivo non deve accettare nessuna interferenza ricevuta, comprese le interferenze che possono causare un funzionamento indesiderato.
- ▶ Eventuali modifiche o cambiamenti al dispositivo non espressamente approvati da STORZ & BICKEL possono pregiudicare la compatibilità elettromagnetica (EMC) e comportare l'annullamento della licenza d'uso del dispositivo.
- ▶ Questo dispositivo è stato valutato per l'esenzione dal tasso di assorbimento specifico ed è risultato conforme ai requisiti di esposizione alle radiofrequenze di FCC 1.1307 e RSS 102.

2. Indicazioni di sicurezza

2.1 Pericolo di lesioni a causa di una scossa elettrica

- ▶ Scollegare dalla rete elettrica il Vaporizzatore e il Cavo USB-C prima di qualsiasi lavoro di manutenzione e durante i temporali.
- ▶ Fare attenzione a non danneggiare il Cavo USB-C piegandolo, schiacciandolo o tirandolo.
- ▶ Non utilizzare prese multiple e/o cavi di prolunga.
- ▶ Non utilizzare il Vaporizzatore e il Cavo USB-C se presentano danni. Le riparazioni devono essere eseguite solo dal nostro Centro di Assistenza. Il tentativo di riparare autonomamente un guasto comporta l'annullamento della garanzia. Il nostro Centro di Assistenza sostituisce il Cavo USB-C guasto.
- ▶ Il Vaporizzatore e il Cavo USB-C non devono venire a contatto con l'umidità e con i liquidi.
- ▶ Tenere il Vaporizzatore e il Cavo USB-C lontano dagli animali domestici (ad esempio i roditori) e dai parassiti.
- ▶ Non utilizzare il Vaporizzatore e il Cavo USB-C nelle atmosfere potenzialmente esplosive o infiammabili.
- ▶ Questo dispositivo contiene delle batterie che non possono essere sostituite dall'utilizzatore.
- ▶ Questo dispositivo contiene delle batterie che possono essere sostituite solo dal personale competente ed esperto della nostra squadra di assistenza.
- ▶ **ATTENZIONE:** per caricare la batteria, usare solo l'Alimentatore rimovibile disponibile per l'apparecchio: modello EA1045UR, prodotto da EDAC.

2.2 Pericolo di lesioni a causa dei vapori / pericolo di ustioni

- ▶ Non toccare le superfici calde del Vaporizzatore (Contenitore e area attorno al Contenitore) durante il funzionamento e la fase di raffreddamento.
- ▶ Posizionare il Vaporizzatore caldo solo su una superficie solida e resistente al calore e accertarsi che non sia coperto da nessun oggetto.
- ▶ Non usare il Vaporizzatore vicino a oggetti infiammabili quali, ad esempio, tende, tovaglie o carta.
- ▶ Non bloccare, coprire o chiudere le aperture del Vaporizzatore durante il funzionamento e la fase di raffreddamento.
- ▶ Prima dell'accensione del Vaporizzatore, accertare che tutti i vapori, ad esempio di detersivi e disinfettanti infiammabili, siano evaporati.

2.3 Pericolo di lesioni per diverse cause

- ▶ Le parti della confezione (sacchetti di plastica, parti di plastica espansa, cartoni ecc.) devono essere tenuti fuori dalla portata dei bambini, in quanto rappresentano un potenziale pericolo.
- ▶ Accertare che la minuteria del Vaporizzatore non venga ingoiata.
- ▶ Tenere conto del pericolo di strangolamento rappresentato dal Cavo USB-C.
- ▶ Utilizzare il Vaporizzatore solo con le erbe e i componenti vegetali da vaporizzare raccomandati.
- ▶ Prestare attenzione ai sintomi (ad esempio tosse, fiato corto, dolori alla gabbia toracica) durante o dopo l'uso e rivolgersi immediatamente a un medico se si hanno dubbi in merito alla salute.

DEPOSITO E SMALTIMENTO

Deposito

- ▶ Conservare il Vaporizzatore e il Cavo USB-C in un luogo asciutto e al riparo dagli agenti atmosferici e lontano dalla portata dei bambini o di persone inabili.

Smaltimento

- ▶ I Vaporizzatori non riparabili, dopo la scadenza del termine di garanzia, vanno conferiti ai centri di riciclaggio o spediti al nostro Centro di Assistenza.

DATI TECNICI VAPORIZZATORI it

Tensione di ingresso: 5 VDC USB / 5-15 VDC USB-C PD

Potenza assorbita: max. 130 W

Temperatura di funzionamento: da 5°C a 35°C (da 41 °F a 95 °F)

Intervallo di temperatura: da 40 °C a 210 °C (da 104 °F a 410 °F)

Misure: 15,7 x 5,5 x 3,7 cm (6.18 x 2.17 x 1.46 inch)

Peso: ca. 252 g (0.56 lbs)

Banda di frequenza: banda ISM a 2,4 GHz (da 2400 a 2483,5 MHz)

Potenza di trasmissione massima: +5,3 dBm EIRP

Brevetti e disegni: www.storz-bickel.com/patents
Ci riserviamo il diritto di apportare modifiche tecniche.

CONFORMITÀ CON I REQUISITI LEGALI E NORMATIVI

Il dispositivo soddisfa le seguenti direttive CE:

- 2014/30/EU
- 2014/53/EU
- 2011/65/EU

Identificatore per la conformità del modulo radio:

- FCC-ID: 2APJE-SBVY
- IC: 23679-SBVY

DICHIARAZIONE DI CONFORMITÀ UE SEMPLIFICATA

Noi della STORZ & BICKEL GmbH dichiariamo con la presente sotto la nostra esclusiva responsabilità che il VENTY è conforme con le regolamentazioni 2014/30/UE, 2014/53/UE e 2011/65/UE.

Il testo completo della dichiarazione di conformità UE può essere ottenuto dall'indirizzo Internet seguente: <https://www.storz-bickel.com/downloads>

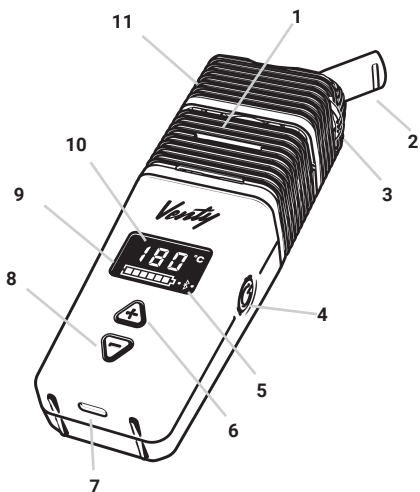

- 1  **Contenitore**
Non toccare il Contenitore caldo.
- 2 **Boccaglio**
Pieghevole
- 3 **Manopola di Regolazione del Flusso d'Aria**
- 4 **Interruttore Elettrico**
per accendere e spegnere premere per almeno 1/2 secondo per volta.
Premere per 10 secondi: Ripristina le impostazioni predefinite.

- 5 Simbolo Bluetooth**
Se non è visibile, Bluetooth è disattivato.
- 6 Tasto più**
Pressione breve: Aumento della temperatura in incrementi di 1 grado.
Pressione prolungata: Aumento continua della temperatura.
Pressione breve di più e meno:
Cambio della visualizzazione da gradi Celsius a gradi Fahrenheit e viceversa.
- 7 Presa di Carica USB-C**
Per la ricarica della batteria. Per garantire le prestazioni ottimali, usare l'USB-C Supercharger (REF 11 47).
- 8 Tasto Meno**
Pressione breve: Riduzione della temperatura in incrementi di 1 grado.
Pressione prolungata: Riduzione continua della temperatura.
Pressione breve di più e meno:
Cambio della visualizzazione da gradi Celsius a gradi Fahrenheit e viceversa.
- 9 Indicatore della Batteria**
Batteria carica: Indicatore con tutti e sei i campi dello stato di carica accesi.
Batteria quasi scarica: Telaio della batteria lampeggiante lentamente.
- 10 Indicatore Temperatura**
Regolabile tra 40 °C e 210 °C (104 °F e 410 °F)
Tre temperature preimpostate:
Temperatura di Base: 180 °C (356 °F)
Temperatura Booster: +15 °C (+27 °F) di scarto rispetto alla Temperatura di Base; si disattiva dopo gli anni 90s.
Temperatura Super-Booster: +15 °C (+27 °F) di scarto rispetto alla Temperatura Booster; si disattiva dopo gli anni 90s.
La Temperatura Booster e Super-Booster può essere cambiata attraverso l'app web.
- 11 Unità di Raffreddamento**
Svitare per riempire il Contenitore.

1.



Scaricare la versione attuale e completa delle Istruzioni per l'Uso dalla pagina www.storz-bickel.com/support. Leggere le Istruzioni per l'Uso prima dell'uso del Vaporizzatore.

2.

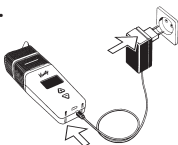

Caricare il Vaporizzatore. Per garantire le prestazioni ottimali, usare l'USB-C Supercharger.

3.



Svitare l'Unità di Raffreddamento dal Vaporizzatore compiendo una rotazione di 90° in senso antiorario.

4.



Riempire completamente il Contenitore con il materiale vegetale sminuzzato fino al bordo.

5.

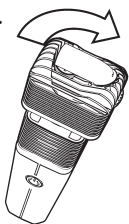

Avvitare l'Unità di Raffreddamento sul Vaporizzatore compiendo una rotazione di 90° in senso orario.

6.



Accendere il Vaporizzatore. Il dispositivo è pronto per il funzionamento quando l'indicatore della temperatura visualizza la luce verde.

7.

Uso del Vaporizzatore.



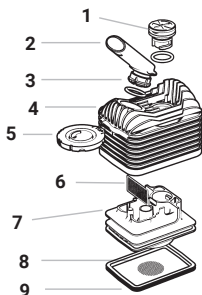

Disegno esplosivo dell'Unità di Raffreddamento

- 1 Coperchio Girevole
- 2 Boccaglio
- 3 Anello di Tenuta del Boccaglio
- 4 Coperchio dell'Unità di Raffreddamento
- 5 Manopola di Regolazione del Flusso d'Aria
- 6 Filtro dell'Unità di Raffreddamento
- 7 Fondo dell'Unità di Raffreddamento
- 8 Filtro (maglia grossa)
- 9 Anello di Tenuta inferiore dell'Unità di Raffreddamento

Smontaggio e pulizia dell'Unità di Raffreddamento

Accertarsi che l'Unità di Raffreddamento sia avvitata sul Vaporizzatore.

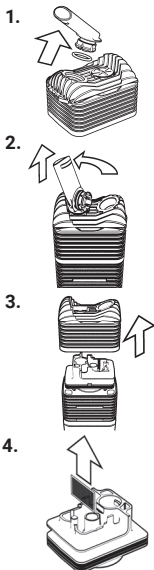

Estrarre il Boccaglio dal coperchio dell'Unità di Raffreddamento muovendolo leggermente avanti e indietro. Staccare l'Anello di Tenuta del Boccaglio usando la rientranza.

Mettere il bordo del Boccaglio nell'incavatura del Coperchio Girevole e ruotare in senso antiorario per aprire e togliere. Staccare l'Anello di Tenuta del Coperchio Girevole usando la rientranza.

Togliere il coperchio dell'Unità di Raffreddamento dal Vaporizzatore.

Togliere il Filtro all'interno dell'Unità di Raffreddamento.



Usare l'Utensile del Contenitore per spingere la Monopola di Regolazione fuori dall'Unità di Raffreddamento.

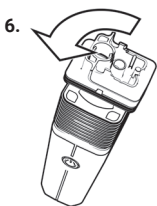

Svitare il fondo dell'Unità di Raffreddamento dal Vaporizzatore compiendo una rotazione di 90° in senso antiorario.

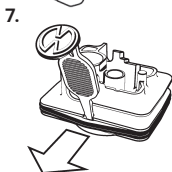

Estrarre il grande Anello di Tenuta del Fondo facendo leva con l'Utensile del Contenitore sull'apertura della scanalatura.

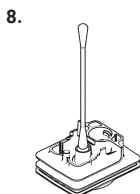

Spingere fuori delicatamente il Filtro dall'alto usando un bastoncino cotonato.



Immergere tutti i componenti dell'Unità di Raffreddamento in acqua di lavaggio calda.

Alternativa: immergere tutti i componenti dell'Unità di Raffreddamento nell'alcol isopropilico per 1/2 ora al massimo. Risciacquare tutti i componenti per almeno un minuto sotto l'acqua corrente. Lasciare asciugare completamente tutti i pezzi.

1. Basisregels**BEWAAR DEZE INSTRUCTIES.**

Deze Gebruiksaanwijzing is een essentieel onderdeel van de Verdamp(er) en moet aan de gebruiker ter beschikking worden gesteld.

- ▶ De actuele uitgebreide versie van de Gebruiksaanwijzing onder www.storz-bickel.com downloaden.
- ▶ Lees deze aanwijzingen zorgvuldig en volledig door voordat u de Verdamp(er) en de USB-C-Kabel in gebruik neemt.
- ▶ Volg altijd de instructies in deze Gebruiksaanwijzing voor gebruik en onderhoud.
- ▶ Deze Verdamp(er) mag alleen door volwassenen worden gebruikt. Personen met beperkte lichamelijke, zintuiglijke of geestelijke vermogens, of met gebrek aan ervaring en kennis, mogen de Verdamp(er) niet gebruiken, tenzij zij onder toezicht staan of instructie hebben gekregen over het veilige gebruik van de Verdamp(er) en de gevaren ervan begrijpen.
- ▶ Als de gebruiker lijdt aan een luchtweg- of longaandoening, mag het Verdamp(er) alleen worden gebruikt na overleg en met toestemming van de behandelende arts. Afhankelijk van de dichtheid de luchtwegen en de longen kunnen de dampen tot irritatie en daarom tot hoesten leiden.
- ▶ Laat de Verdamp(er) niet onbeheerd achter wanneer deze in werking is.
- ▶ Bewaar en gebruik de Verdamp(er) en de USB-C-Kabel alleen op voldoende afstand van warmtebronnen (oven, fornuis, open haard, enz.) en op een droge plaats waar de omgevingstemperatuur niet onder +5 °C (+41° F) kan komen.
- ▶ De Verdamp(er) niet aan extreme schommelingen van de omgevingstemperatuur blootstellen. Door condensvocht kan er een storing van de functionering optreden.
- ▶ Gebruik alleen originele STORZ & BICKEL accessoires en reserveonderdelen.
- ▶ Gebruik de Verdamp(er) en de USB-C-Kabel niet op een ongeschikte, onjuiste of onverstandige manier, de fabrikant stelt zich niet aansprakelijk voor eventuele schade die hieruit voortvloeit.
- ▶ Dit apparaat voldoet aan deel 15 van de FCC-regels. Opname is onderworpen aan de volgende twee

voorwaarden: (1) dit apparaat mag geen schadelijke interferentie veroorzaken, en (2) dit apparaat moet elke ontvangen interferentie accepteren, inclusief interferentie die een ongewenste werking kan veroorzaken.

- ▶ Alle wijzigingen of aanpassingen aan het apparaat die door STORZ & BICKEL niet uitdrukkelijk zijn goedgekeurd, kunnen de elektromagnetische compatibiliteit (EMC) ongeldig maken, waardoor de gebruiksvergunning voor het apparaat komt te vervallen.
- ▶ Dit apparaat is geëvalueerd voor vrijstelling m.b.t. specifiek absorptietempo en vastgesteld werd dat het voldoet aan de RF-blootstellingsvereisten van FCC 1.1307 en RSS 102.

2. Veiligheidsinstructies

2.1 Gevaar voor letsel door elektrische schokken

- ▶ De Verdamer en de USB-C-Kabel na gebruik voor eventuele onderhoudswerkzaamheden en tijdens onweersbuien, uitschakelen en de stekker uit het stopcontact halen.
- ▶ Zorg ervoor dat de USB-C-Kabel niet beschadigt door buigen, knellen of trekken.
- ▶ Gebruik geen meervoudige stopcontacten en/of verlengsnoeren.
- ▶ Gebruik de Verdamer en de USB-C-Kabel niet als deze beschadigd zijn. Reparaties mogen alleen worden uitgevoerd door ons service center. Pogingen om zelf schade te herstellen, maken de vrijwaring ongeldig. Ons Service Center vervangt een defecte USB-C-Kabel.
- ▶ Laat de Verdamer en de USB-C-Kabel niet in contact komen met vocht.
- ▶ Houd de Verdamer en de USB-C-Kabel uit de buurt van huisdieren (bijv. knaagdieren) en ongedierte.
- ▶ Gebruik de Verdamer en de USB-C-Kabel niet in een potentieel explosieve of ontvlambare atmosfeer.
- ▶ Dit apparaat bevat batterijen die niet door de gebruiker kunnen worden vervangen.
- ▶ Dit apparaat bevat batterijen die alleen kunnen worden vervangen door deskundig en bekwaam personeel van ons serviceteam.

- ▶ **WAARSCHUWING:** Gebruik voor het opladen van de accu uitsluitend de voor het apparaat beschikbare afneembare Adapter: model EA1045UR, vervaardigd door EDAC.

2.2 Gevaar voor letsel door verbranding / dampen

- ▶ Hete oppervlakken van de Verdamer (Vulkamer en het gebied rond de Vulkamer) tijdens de werking en de afkoelfase niet aanraken.
- ▶ Plaats de hete Verdamer alleen op een stevige en hittebestendige ondergrond en let erop dat deze niet wordt afgedekt met voorwerpen.
- ▶ Gebruik de Verdamer niet in de buurt van brandbare voorwerpen zoals gordijnen, tafelkleden of papier.
- ▶ De openingen van de Verdamer niet afsluiten, niet afdekken en niet blokkeren tijdens de werking en de afkoelfase.
- ▶ Zorg er vóór het inschakelen van de Verdamer voor dat alle dampen, bijv. van brandbare reinigings- en desinfectiemiddelen, zijn verdampt.

2.3 Gevaar voor letsel door verschillende oorzaken

- ▶ De verpakkingselementen (plastic zakken, piepschuim, dozen enz.) mogen niet in de handen van kinderen terechtkomen, aangezien ze een potentieel gevaar vormen.
- ▶ Zorg ervoor dat kleine onderdelen van de Verdamer niet worden ingeslikt.
- ▶ Let op het gevaar van wurging door de USB-C-Kabel.
- ▶ Verdamer met de aanbevolen, te verdampen kruiden en plantendelen gebruiken.
- ▶ Let op de symptomen (bijv. hoest, kortademigheid, pijn op de borst) tijdens of na gebruik en raadpleeg onmiddellijk een arts als u gezondheidsproblemen hebt.

BEWARING EN AFVOER

Bewaring

- ▶ Bewaar de Verdamer en de USB-C-Kabel op een droge tegen weersomstandigheden beschermde plaats en buiten het bereik van kinderen of onbevoegden.

Afvoer

- ▶ Voer de onherstelbare Verdamer na de garantieperiode af via de grondstoffenkringloop of stuur hem naar ons Service Center.

TECHNISCHE GEGEVENS VERDAMPER

nl

Ingangsspanning: 5 VDC USB / 5-15 VDC USB-C PD

Energieverbruik: max. 130 W

Bedrijfstemperatuur: 5 °C tot 35 °C (41 °F tot 95 °F)

Temperatuurbereik: 40 °C tot 210 °C (104 °F tot 410 °F)

Maten: 15,7 x 5,5 x 3,7 cm (6.18x 2.17 x 1.46 inch)

Gewicht: ca. 252 g (0.56 lbs)

Frequentieband: 2,4-GHt-ISM-band (2400 tot 2483,5 MHz)

Maximaal zendvermogen: +5,3 dBm EIRP

Octrooien en modellen: www.storz-bickel.com/patents
Technische wijzigingen voorbehouden.

OVEREENSTEMMING MET WETTELIJKE EN NORMATIEVE VEREISTEN

Het apparaat voldoet aan de volgende EG-richtlijnen:

- 2014/30/EU
- 2014/53/EU
- 2011/65/EU

Identificatiecode voor conformiteit van de radiomodule:

- FCC-ID: 2APJE-SBVY
- IC: 23679-SBVY

VEREENVOUDIGDE EU- CONFORMITEITSVERKLARING

Wij, STORZ & BICKEL GmbH, verklaren hierbij onder eigen verantwoordelijkheid dat de VENTY in overeenstemming is met de verordeningen 2014/30/EU, 2014/53/EU en 2011/65/EU.

De volledige tekst van de EU-conformiteitsverklaring is verkrijgbaar op het volgende internetadres:

<https://www.storz-bickel.com/downloads>

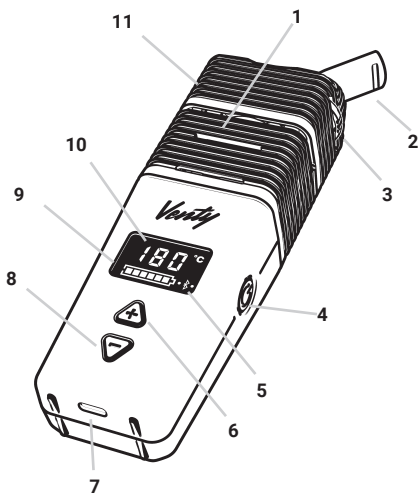

- 1  **Vulkamer**
Raak de Vulkamer niet aan als deze heet is.
- 2 **Mondstuk**
Uitklapbaar
- 3 **Luchtstroom Draaiwiel**
- 4 **Aan/uit-Knop**
Telkens minstens 1/2 sec. indrukken.
10 seconden ingedrukt houden: Standaardinstellingen terugzetten.

- 5 Bluetooth-Symbol**
Als dit niet zichtbaar is, is Bluetooth uitgeschakeld.
- 6 Plustoets**
Kort aantikken: Temperatuurverhoging in stappen van 1 graad.
Continue indrukken: Continue Temperatuurverhoging.
Gelijktijdig aantikken van plus en min: Indicatorwijziging van Celsius naar Fahrenheit en omgekeerd.
- 7 USB-C Laadbus**
Voor het opladen van de Batterij. Gebruik voor optimale prestaties de originele USB-C Supercharger (REF 11 47).
- 8 Mintoets**
Kort aantikken: Temperatuurverlaging in stappen van 1 graad.
Continue indrukken: Continue Temperatuurverlaging.
Gelijktijdig aantikken van plus en min: Indicatorwijziging van Celsius naar Fahrenheit en omgekeerd.
- 9 Batterij-Indicator**
Volledige Batterij: Weergave van alle zes oplaadstatusvelden.
Bijna lege Batterij: Langzaam knipperend acuframe.
- 10 Temperatuurindicator**
Instelbaar tussen 40 °C en 210 °C (104 °F en 410 °F)
Drie vooringestelde Temperaturen:
Basistemperatuur: 180 °C (356 °F)
Boostertemperatuur: +15 °C (+27 °F) verschuiving naar Basistemperatuur; wordt gedeactiveerd na 90s.
Superboostertemperatuur: +15 °C (+27 °F) Verschuiwing naar Boostertemperatuur, wordt gedeactiveerd na 90s.
De temperatuur van de Booster en Superbooster kan worden gewijzigd via de Web App.
- 11 Koeleenheid**
Om te vullen van de Vulkamer afschroeven.

1.



De actuele uitgebreide versie van de Gebruiksaanwijzing onder www.storz-bickel.com/support downloaden. Gebruiksaanwijzing lezen voordat u de Verdamer gebruikt.

2.

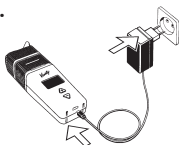

Laad de Verdamer. Gebruik voor optimale prestaties de originele USB-C Supercharger.

3.



Schroef de Koeleenheid los van de Verdamer door hem 90° tegen de wijzers van de klok in te draaien.

4.



Vul de Vulkamer volledig met gemalen plantenmateriaal tot aan de rand.

5.

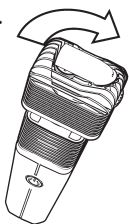

Schroef de Koeleenheid op de Verdamer door hem 90° met de wijzers van de klok mee te draaien.

6.



Schakel de Verdamer in. Klaar voor gebruik wanneer de Temperatuur op het groene indicatorlampje verschijnt.

7.

De Verdamer gebruiken.



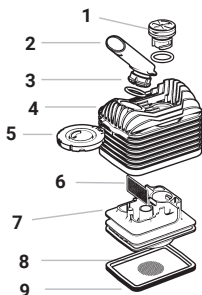

Explosietekening Koeleenheid

- 1 Roterend Deksel
- 2 Mondstuk
- 3 Afdichtring Mondstuk
- 4 Deksel Koeleenheid
- 5 Luchtstroom Draaiwiel
- 6 Scherm Koeleenheid
- 7 Basis Koeleenheid
- 8 Zeef (grove maaswijdte)
- 9 Afdichtring onderkant Koeleenheid

Demonteren en Reiniging van de Koeleenheid

Zorg ervoor dat de Koeleenheid op de verdamper is geschroefd.



1.

Trek het deksel van de Koeleenheid van de Verdamper. Trek de Afdichtring Mondstuk los via de uitsparing.



2.

Steek de rand van het Mondstuk in de inkeping van de Roterende Deksel en draai het tegen de wijzers van de klok in om het te openen en eruit te trekken. Trek de Afdichtring van het Roterende Deksel door gebruik te maken van de uitsparing.

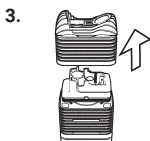

3.

Trek het deksel van de Koeleenheid van de Verdamper.

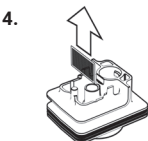

4.

Trek de Zeef in de Koeleenheid naar buiten.



Gebruik het Vulkamerhulpmiddel om het Luchtstroom Draaiwiel uit de Koeleenheid te drukken.

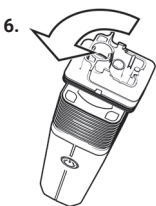

Schroef de bodem van de Koeleenheid los van de Verdamer door hem 90° tegen de wijzers van de klok in te draaien.

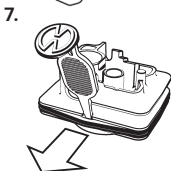

Haal de grote Bodemaftichtring met Vulkamerhulpmiddel uit de uitsparing in de groef.

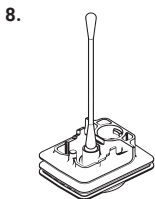

Druk de Zeef van bovenaf voorzichtig uit met een wattenstaafje.



Alle onderdelen van de Koeleenheid in warm afwaswater leggen.

Alternatief: leg alle onderdelen van de Koeleenheid niet langer dan 1/2 uur in isopropylalcohol. Alle onderdelen minstens één minuut onder stromend water afspoelen. Laat alle onderdelen volledig drogen.



STORZ & BICKEL

STORZ & BICKEL GmbH

In Grubenäcker 5-9 · 78532 Tuttlingen / Germany
© by STORZ & BICKEL GmbH · QAL-30-204 · 06-2024
Subject to alterations · All rights reserved

