

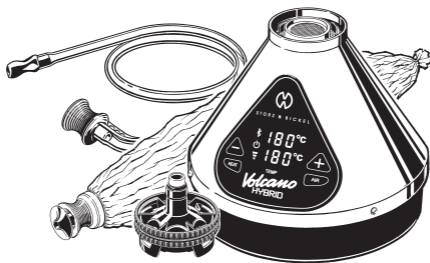



STORZ & BICKEL

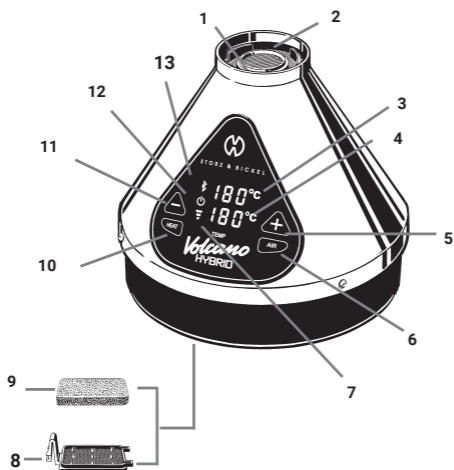

Volcano[®]
HYBRID

de	KURZ-GEBRAUCHSANWEISUNG	Seite 2
en	INSTRUCTIONS FOR USE (CONCISE)	page 14
fr	MODE D'EMPLOI (CONCIS)	page 26
es	MODO DE EMPLEO (CONCISO)	página 38
it	ISTRUZIONI PER L'USO (CONCISO)	pagina 50
nl	BEKNOPTE GEBRUIKSAANWIJZING	pagina 62



- 1  **Ausblasstutzen**
Im heißen Zustand nicht berühren oder abdecken.
- 2 **Lüftungsschlitze**
Nicht berühren oder abdecken.
- 3 **Anzeige Ist-Temperatur**
Ablesen der aktuellen Temperatur.
- 4 **Anzeige Soll-Temperatur**
Einstellbar zwischen 40°C und 230°C (104°F und 446°F).

- 5 Touch Taste Temperatur Plus**
Kurzes Antippen: Temperaturerhöhung in 1-Grad-Schritten.
Dauerhaftes Drücken: stetige Temperaturerhöhung.
Gleichzeitiges Antippen von Plus und Minus: Anzeigenwechsel von Grad Celsius und Grad Fahrenheit.
- 6 Touch Taste Pumpe (AIR)**
Die Touch Taste „AIR“ drücken, um die Pumpe zur Erzeugung von Dampf einzuschalten.
- 7 Anzeige Pumpe**
- 8 Luftfilterdeckel**
Den Luftfilterdeckel öffnen, um den darunter liegenden Luftfilter auszutauschen.
- 9 Luftfilter**
Luftfilter alle vier Wochen auf Verschmutzung prüfen.
- 10 Touch Taste Heizung (HEAT)**
Die Touch Taste „HEAT“ drücken, um die Heizung des Verdampfers einzuschalten.
- 11 Touch Taste Temperatur Minus**
Kurzes Antippen: Temperaturverringung in 1-Grad-Schritten.
Dauerhaftes Drücken: Stetige Temperaturverringung.
Gleichzeitiges Antippen von Plus und Minus:
Anzeigenwechsel von Grad Celsius und Grad Fahrenheit.
- 12 Anzeige Netzbetrieb**
- 13 Anzeige Bluetooth®**

1. Warnhinweise

- ▶ Diese Gebrauchsanweisung ist ein wesentlicher Bestandteil des Verdampfers und muss dem Benutzer zugänglich gemacht werden.
- ▶ Die aktuelle ausführliche Version der Gebrauchsanweisung unter www.storz-bickel.com herunterladen.
- ▶ Diese Hinweise sorgfältig und vollständig durchlesen, bevor Verdampfer und Netzteil in Betrieb genommen werden.
- ▶ Beim Gebrauch und der Wartung immer den Anweisungen dieser Gebrauchsanweisung folgen.
- ▶ Dieser Verdampfer darf nur von Erwachsenen benutzt werden. Personen mit verringerten physischen, sensorischen oder mentalen Fähigkeiten oder Mangel an Erfahrung und Wissen dürfen den Verdampfer nur benutzen, wenn sie beaufsichtigt oder bezüglich des sicheren Gebrauchs des Verdampfers unterwiesen wurden und die daraus resultierenden Gefahren verstehen.
- ▶ Wenn der Anwender an Atemwegen oder Lunge erkrankt ist, darf der Verdampfer nur nach Absprache und mit Zustimmung des behandelnden Arztes angewendet werden. Die Dämpfe können je nach Dichte Atemwege und Lunge reizen, was zu Husten führen kann.
- ▶ Wenn die Netzanschlussleitung beschädigt wird, muss diese durch eine besondere Anschlussleitung ersetzt werden, die vom Hersteller oder seinem Kundendienst erhältlich ist.
- ▶ Die heißen Oberflächen des Verdampfers (Ausblasstutzen, Füllkammer, Schlauchkrümmer), während des Betriebs und der Abkühlphase nicht berühren.
- ▶ Den Verdampfer nur mit den empfohlenen, zu verdampfenden Kräutern und Pflanzenteilen benutzen. Der Gebrauch anderer Substanzen kann eine Vergiftung oder Brandgefahr verursachen.
- ▶ Die Verpackungselemente (Plastiksäcke, Styroporsteine, Kartons, etc.) dürfen Kindern nicht zugänglich gemacht werden, da sie eine potenzielle Gefahr darstellen.
- ▶ Vor Einschalten des Verdampfers sicherstellen, dass alle Dämpfe, z. B. von entzündlichen Reinigungs- und Desinfektionsmitteln verdunstet sind.
- ▶ Sicherstellen, dass der Ventilballon mit Mundstück, bzw. die Schlauch-einheit mit Mundstück, frei von inhalierbaren Fremdkörpern sind.
- ▶ Darauf achten, dass Kleinteile des Verdampfers nicht verschluckt werden.
- ▶ Den Verdampfer nicht in der Nähe von entzündlichen Gegenständen wie z. B. Vorhängen, Tischdecken oder Papier benutzen.

- ▶ Den Verdampfer nicht benutzen, sofern dieser beschädigt ist. Reparaturen dürfen nur durch unser Service Center durchgeführt werden. Der Versuch, einen Schaden selbst zu beheben, führt zum Verlust der Gewährleistung.
- ▶ Lebensgefahr beim Öffnen des Heißlufterzeugers, da spannungsführende Komponenten und Anschlüsse freigelegt werden.
- ▶ Den Verdampfer nach Gebrauch, vor jeder Wartungsarbeit und bei Gewitter und bei Störungen ausschalten und vom Stromnetz trennen.
- ▶ Die Geräteöffnungen des Verdampfers während des Betriebs und der Abkühlphase nicht zuhalten, abdecken oder verstopfen.
- ▶ Die Füllkammer darf nur zum Befüllen des Ventiballons bzw. während der Verwendung der Schlaucheinheit aufgesetzt werden. Nach dem Befüllen des Ventiballons bzw. nach Verwendung der Schlaucheinheit muss die Füllkammer vom Heißlufterzeuger entfernt werden, um ein übermäßiges Aufheizen (Verbrennungsgefahr) der Füllkammer zu vermeiden.
- ▶ Keine Körperteile oder Gegenstände in den Heißluftstrahl halten. **Verbrennungsgefahr!**
- ▶ Den Verdampfer nicht mit Nässe und Feuchtigkeit in Kontakt bringen.
- ▶ Den Verdampfer nicht in explosionsgefährdeter oder entzündlicher Atmosphäre benutzen.
- ▶ Den Verdampfer nicht ungeeignet, falsch oder unvernünftig benutzen, da der Hersteller für hieraus entstehende Schäden keine Verantwortung übernimmt.

2. Sicherheitshinweise

- ▶ Gerät nicht anwenden, wenn das Netzkabel beschädigt ist.
- ▶ Prüfen Sie die Verpackung und das Gehäuse des Heißlufterzeugers. Sollte das Gehäuse beschädigt sein, senden Sie das Gerät umgehend an uns zurück.
- ▶ Beachten, dass das Kabel nicht durch Knicke, Quetschungen oder Zug beschädigt wird.
- ▶ Vor Anschluss des Heißlufterzeugers ist sicherzustellen, dass die auf dem Typenschild an der Unterseite des Heißlufterzeugers angegebenen Daten mit jenen des am Installationsort vorhandenen Versorgungsnetzes übereinstimmen.
- ▶ Bei Zweifel oder Störung während des Betriebs unverzüglich den Netzstecker aus der Steckdose ziehen.
- ▶ Im Zweifelsfall die elektrische Anlage von einem Fachmann auf die Einhaltung der lokalen Sicherheitsvorschriften überprüfen lassen.

- ▶ Kein Einsatz von Mehrfachsteckdosen und/oder Verlängerungskabeln.
- ▶ Den Verdampfer nur in genügender Entfernung von Wärmequellen (Ofen, Herd, Kamin, etc.) und an einem trockenen Ort, an dem die Umgebungstemperatur nicht unter +5 °C (+41 °F) abfallen kann, lagern und benutzen.
- ▶ Den heißen Verdampfer nur auf einer festen und hitzeunempfindlichen Oberfläche abstellen und darauf achten, dass dieser nicht abgedeckt wird.
- ▶ Den Verdampfer keinen extremen Schwankungen der Umgebungstemperatur aussetzen. Durch Kondensationsfeuchte könnte die Funktionsfähigkeit gestört werden.
- ▶ Den Verdampfer von Haustieren (z. B. Nagetieren) und Schädlingen fernhalten.
- ▶ Zum Herausziehen des Netzsteckers aus der Steckdose keinesfalls am Netzkabel ziehen, sondern den Netzstecker direkt ziehen.
- ▶ Keine Gegenstände in die Geräteöffnungen stecken.
- ▶ Den Verdampfer nicht unbeaufsichtigt betreiben.
- ▶ Den Heißlüfterzeuger nur trocken oder allenfalls mit einem feuchten Lappen reinigen. Zuvor das Netzkabel unbedingt aus der Steckdose ziehen. Der Heißlüfterzeuger darf auf keinen Fall ins Wasser oder in andere Flüssigkeiten getaucht oder mit einem direkten Wasser- oder Dampfstrahl gereinigt werden.
- ▶ Den Heißlüfterzeuger nicht dem Regen aussetzen. Nicht im Bad oder über Wasser benutzen.
- ▶ Niemals Flüssigkeitsbehälter auf den Heißlüfterzeuger stellen.
- ▶ Auf die Gefahr der Strangulation durch das Kabel achten.
- ▶ Den Heißlüfterzeuger nie in Betrieb nehmen, solange er nass oder feucht ist. Ist der Heißlüfterzeuger nass geworden, muss er von unserem Service Center auf eventuelle Schäden an elektrischen Bestandteilen überprüft werden.
- ▶ Ausschließlich original STORZ & BICKEL Zubehör- und Ersatzteile verwenden.

1.



- ▶ Die aktuelle ausführliche Gebrauchsanweisung unter www.storz-bickel.com/support herunterladen.
- ▶ Die Gebrauchsanweisung vor der Verwendung des Verdampfers lesen.

2.



- ▶ Das getrocknete Pflanzenmaterial in der Kräutermühle mahlen.

3.

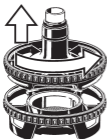

- ▶ Den Füllkammerdeckel durch eine Drehung entgegen dem Uhrzeigersinn vom Füllkammergehäuse abschrauben.

4.



- ▶ Die Füllkammer mit der gewünschten Menge an zerkleinertem Pflanzenmaterial befüllen.

5.

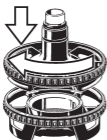

- ▶ Den Füllkammerdeckel durch eine Drehung im Uhrzeigersinn auf das Füllkammergehäuse anschrauben.

6.



- ▶ Die Füllkammer mit Deckel auf den Heißluft-erzeuger aufsetzen und im Uhrzeigersinn bis zum Anschlag drehen.

7.



- ▶ Um die Heizung einzuschalten, die Touch Taste Heizung (HEAT) betätigen.

8.

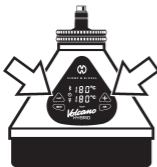

- ▶ Die gewünschte Temperatur einstellen.

Verwendung des Ventilballons

9.

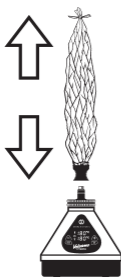

- ▶ Wenn die Ist-Temperatur mit der Soll-Temperatur übereinstimmt, den Ventilballon straffziehen.
- ▶ Den Ventilballon senkrecht auf die Füllkammer setzen.

10.



- ▶ Die Pumpe durch Drücken der Touch Taste „AIR“ einschalten.
- ▶ Sobald der Ventilballon mit der gewünschten Menge an Dampf befüllt ist, die Pumpe ausschalten.

11.



- ▶ Den Ventilballon von der Füllkammer abnehmen.
- ▶ Die Füllkammer vom Heißluftgeber abnehmen. Dazu den Füllkammerdeckel an den umlaufenden Noppen anfassen.
- ▶ Die Füllkammer auf einer hitzeempfindlichen Unterlage abstellen.

12.

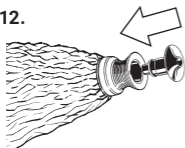

- ▶ Das Mundstück in das Ventil stecken.

13.

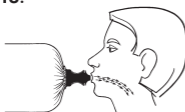

- ▶ Unverzüglich mit der Anwendung beginnen.
- ▶ Mit den Lippen leicht gegen das Mundstück drücken.
- ▶ Einige Sekunden gleichmäßig und nur halb so viel wie möglich einatmen.

Verwendung der Schlaucheinheit

14.

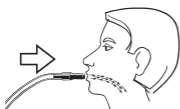

- ▶ Vor der Anwendung des Schlauchs die Pumpe ausschalten.
- ▶ Anstelle des Ventiballons den Schlauch mit Schlauchkrümmer direkt auf die vorgeheizte und mit Verdampfungsgut befüllte Füllkammer aufsetzen.
- ▶ Den Dampf aus dem Schlauch mit aufgestecktem Mundstück langsam einige Sekunden einatmen.

Explosionszeichnung Füllkammerdeckel

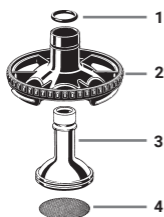

- 1 Deckelring
- 2 Deckelgehäuse
- 3 Deckelzylinder
- 4 Oberes Sieb

Zerlegen des Füllkammerdeckels

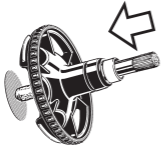
1. 
 - ▶ Das obere Sieb mit dem Stiel des Reinigungspinsels nach unten herausdrücken.

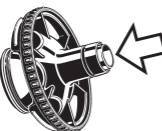
2. 
 - ▶ Den Deckelring abstreifen.
 - ▶ Den Deckelzylinder nach unten herausdrücken.

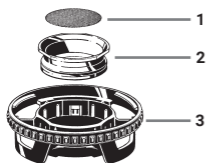
Explosionszeichnung Füllkammer

- 1 Unteres Sieb
- 2 Füllkammerzylinder
- 3 Füllkammergehäuse

Zerlegen der Füllkammer

- ▶ Den Füllkammerzylinder nach oben aus dem Füllkammergehäuse herausdrücken.

Reinigen der Füllkammer mit Füllkammerdeckel mit Spülwasser / im Geschirrspüler

- ▶ Die Siebe und den Deckelring mit warmem Spülwasser reinigen, da diese Teile für die Reinigung im Geschirrspüler zu klein sind.
- ▶ Alle anderen Teile im Geschirrspüler reinigen.
- ▶ Alle Teile vollständig trocken lassen.

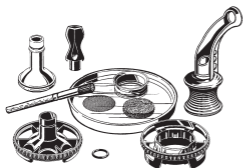
Alternativ: Reinigen der Füllkammer mit Füllkammerdeckel mit Isopropylalkohol

- ▶ Alle Teile maximal 1/2 Stunde in Isopropylalkohol einlegen.
- ▶ Alle Teile mindestens eine Minute unter fließendem Wasser abspülen.
- ▶ Alle Teile vollständig trocken lassen.

Zusammenbau

- ▶ Der Zusammenbau der Füllkammer und des Füllkammerdeckels erfolgt in umgekehrter Reihenfolge.

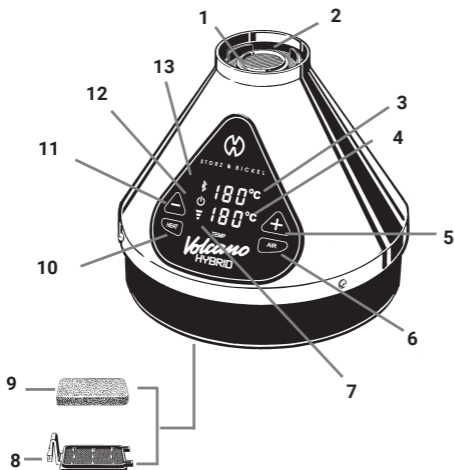

- 1  **Hot Air Outlet**
Do not touch or cover when hot.
- 2 **Ventilation Slots**
Do not touch or cover.
- 3 **Actual Temperature Display**
Reading the current temperature.
- 4 **Set Temperature Display**
Adjustable between 40 °C and 230°C (104°F und 446°F)

- 5 Touch Button Temperature Plus**
Press briefly: Temperature increase in 1 degree intervals.
Press continuously: Continuous temperature increase.
Press plus and minus simultaneously: Changes degree display between Celsius and Fahrenheit.
- 6 Touch Button Pump (AIR)**
Press the Touch Button „AIR“, to switch on the pump for generating vapor.
- 7 Pump Display**
- 8 Air Filter Cap**
Open the Air Filter Cap to replace the Air Filter underneath.
Die gewünschte Temperatur am Einstellrad einstellen
- 9 Air Filter**
Check the Air Filter for dirt every four weeks.
- 10 Touch Button Heater (HEAT)**
Press the Touch Button „HEAT“, to switch on the heater of the Vaporizer.
- 11 Touch Button Temperature Minus**
Press briefly: Temperature decrease in 1 degree steps
Press continuously: Continuous temperature increase
Press plus and minus simultaneously:
Changes degree display between Celsius and Fahrenheit.
- 12 Mains Operation Display**
- 13 Bluetooth® Display**

1. Warnings

- ▶ These Instructions for Use are an integral part of the Vaporizer and must be made available to the user.
- ▶ Download the current detailed version of the Instructions for Use at www.storz-bickel.com.
- ▶ Read these instructions carefully and completely before operating the Vaporizer.
- ▶ Always follow the instructions in these Instructions for Use when using and servicing the device.
- ▶ This Vaporizer may only be used by adults. Persons with reduced physical, sensory, or mental abilities or lack of experience and knowledge may use the Vaporizer only if they are supervised or have been instructed in the safe use of the Vaporizer and understand the resulting hazards.
- ▶ If the user is suffering from respiratory tract or lung disease, the Vaporizer may only be used after consultation and with the consent of the treating physician. Depending on their density, the vapors may irritate the respiratory tract and lungs, which may cause coughing.
- ▶ If the power cord is damaged, it must be replaced by a special power cord available from the manufacturer or its Customer Service.
- ▶ Do not touch hot surfaces of the Vaporizer (Hot Air Outlet, Filling Chamber, Tube Flexer) during operation and the cooling phase.
- ▶ Only use the Vaporizer with the recommended herbs and plant parts to be vaporized. The use of other substances may cause poisoning or fire.
- ▶ The packaging material (plastic bags, polystyrene parts, boxes etc.) must be kept out of the reach of children as it is a potential source of danger.
- ▶ Before switching on the Vaporizer, ensure that all vapors, e.g. from flammable cleaning agents and disinfectants, have evaporated.
- ▶ Ensure that the Valve Balloon with Mouthpiece, and/or the Tube with Mouthpiece are free from inhalable foreign matter.
- ▶ Be careful that small parts of the Vaporizer are not swallowed.
- ▶ Do not use the Vaporizer near inflammable objects such as curtains, tablecloths or paper.
- ▶ Do not use the Vaporizer and if it is damaged. Repairs may only be carried out by our Service Center. Attempting to repair damage yourself will invalidate the warranty.
- ▶ Danger to life when opening the Hot Air Generator as live components and connections are exposed.
- ▶ The Vaporizer must be switched off and disconnected from the power supply after use, before any maintenance work and during thunderstorms and in the event of faults.

- ▶ Do not close, cover or obstruct the openings of the Vaporizer during operation and the cooling phase.
- ▶ The Filling Chamber may only be attached for filling the Valve Balloon or during use of the Tube Kit. After filling the Valve Balloon or after using the Tube Kit, the Filling Chamber must be removed from the Hot Air Generator to avoid excessive heating (danger of burning) of the Filling Chamber.
- ▶ Do not put any body parts or objects in the hot air jet. **Caution! Hot surface!**
- ▶ The Vaporizer must not be exposed to moisture and humidity.
- ▶ Do not use the Vaporizer in a potentially explosive or flammable atmosphere.
- ▶ Do not use the Vaporizer in an inappropriate, incorrect or unreasonable manner, as the manufacturer does not accept any responsibility for any damage resulting from this.

2. Safety Recommendations

- ▶ Do not use the device if the Power Cord is damaged.
- ▶ Check the packaging and the housing of the Hot Air Generator. In case the housing appears to be damaged, please send back the device immediately.
- ▶ Make sure that the cable is not damaged by bending, crushing or pulling.
- ▶ Before connecting the Hot Air Generator, make sure that the information given on the type label on the underside of the Hot Air Generator corresponds to the mains supply at the place of installation.
- ▶ In case of doubt, or malfunction during operation, immediately disconnect the power plug from the socket.
- ▶ If you have any concerns, ask a specialist to check whether the electrical system is in accordance with the local safety regulations.
- ▶ Do not use multiple sockets and/or extension cables.
- ▶ Store and use the Vaporizer only at a sufficient distance from heat sources (oven, stove, fireplace, etc.) and in a dry place where the ambient temperature cannot drop below +5 °C (+41 °F).
- ▶ Place the hot Vaporizer only on a solid surface that is heat-proof and make sure that it is not covered.
- ▶ Do not expose the Vaporizer to extreme fluctuations in ambient temperature. Condensation humidity could interfere with the functionality.
- ▶ Keep the Vaporizer away from pets (e.g. rodents) and pests.

- ▶ To pull the power plug from the socket, pull the power plug directly, never pull the Power Cord.
- ▶ Do not put any objects into the openings of the device.
- ▶ Do not operate the Vaporizer unattended.
- ▶ The Hot Air Generator should be cleaned only with a dry cloth - or a damp cloth if absolutely necessary. Before cleaning, remove the Power Cord from the socket. Never immerse the Hot Air Generator in water or in other liquid, nor clean it with direct jets of water or steam.
- ▶ Do not expose the Hot Air Generator to rain. Do not use in the bathroom or above water.
- ▶ Never put containers containing liquids on the Hot Air Generator.
- ▶ Be aware of the danger of strangulation through the cable.
- ▶ Never operate the Hot Air Generator when it is wet or damp. If the Hot Air Generator gets wet, it must be checked by our Service Center for damage to electrical components.
- ▶ Only use original STORZ & BICKEL accessories and spare parts.

1.



- ▶ Download current detailed version of the Instructions for Use at www.storz-bickel.com/support.
- ▶ Read the Instructions for Use before using the Vaporizer.

2.



- ▶ Grind the dried plant material in the Herb Mill.

3.

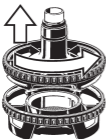

- ▶ Unscrew the Filling Chamber Cap from the Filling Chamber Housing by turning it counterclockwise.

4.



- ▶ Fill the Filling Chamber with the desired amount of shredded plant material.

5.

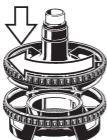

- ▶ Screw the Filling Chamber Cap onto the Filling Chamber Housing by turning it clockwise.

6.



- ▶ Place the Filling Chamber with cap on the Hot Air Generator and screw it on clockwise as far as it will go.

7.



- ▶ To turn on the heater, press the touch button 'HEAT'.

8.

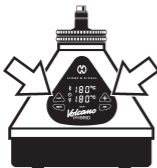

- ▶ Set the desired temperature.

Using the Valve Balloon

9.

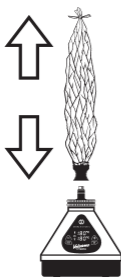

- ▶ When the actual temperature corresponds to the set temperature, tighten the Valve Balloon.
- ▶ Place the Valve Balloon vertically on the Filling Chamber.

10.



- ▶ Switch on the air pump by pressing the Touch Button „AIR“.
- ▶ As soon as the Valve Balloon is filled with the required quantity of vapor, switch off the air pump.

11.



- ▶ Remove the Valve Balloon from the Filling Chamber.
- ▶ Remove the Filling Chamber from the Hot Air Generator. To do this, grasp the Filling Chamber Cap by the rotary knobs.
- ▶ Place the Filling Chamber on a heat-proof surface.

12.

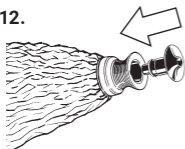

- ▶ Insert the Mouthpiece into the Valve.

13.

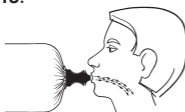

- ▶ Start the application immediately.
- ▶ Press lightly against the Mouthpiece with your lips.
- ▶ Inhale evenly for a few seconds and only half as much as possible.

Using the Tube Kit

14.

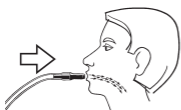



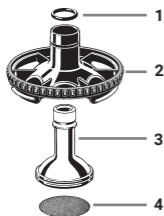

- ▶ Before using the Tube, switch off the pump.
- ▶ Instead of the Valve Balloon, place the Tube with Tube Flexer directly on the preheated Filling Chamber filled with vaporization material.
- ▶ Slowly inhale the vapor from the Tube with the Mouthpiece attached for a few seconds.

Explosion Drawing of the Filling Chamber Cap

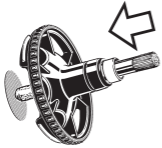
- 1 Cap Ring
- 2 Cap Housing
- 3 Cap Cylinder
- 4 Upper Screen

Disassembling the Filling Chamber Cap

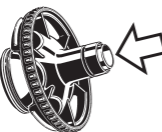
1.  
 - ▶ Push out the upper Screen with the handle of the Cleaning Brush pointing downwards.

2.  
 - ▶ Slide off the cap ring.
 - ▶ Push the cap cylinder out downwards.

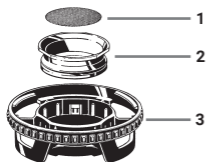
Explosion Drawing of the Filling Chamber

- 1 Lower Screen
- 2 Filling Chamber Cylinder
- 3 Filling Chamber Housing

Disassembling the Filling Chamber

- ▶ Press the Filling Chamber Cylinder with Screen upwards out of the Filling Chamber Housing.

Cleaning of the Filling Chamber together with the Filling Chamber Cap with rinsing water / in the dishwasher

- ▶ Clean the Screens, and the Cap Ring with warm rinse water, as these parts are too small for cleaning in the dishwasher.
- ▶ Clean all other parts in the dishwasher.
- ▶ Let all parts dry completely.

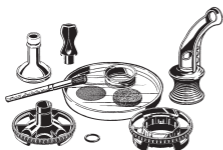
Alternative: Cleaning the Filling Chamber with Filling Chamber Cap with isopropyl alcohol

- ▶ Soak all parts in isopropyl alcohol for a maximum of 1/2 hour.
- ▶ Rinse all parts under running water for at least one minute.
- ▶ Let all parts dry completely.

Assembly

- ▶ Reassemble the Filling Chamber and the Filling Chamber Cap in reverse order.

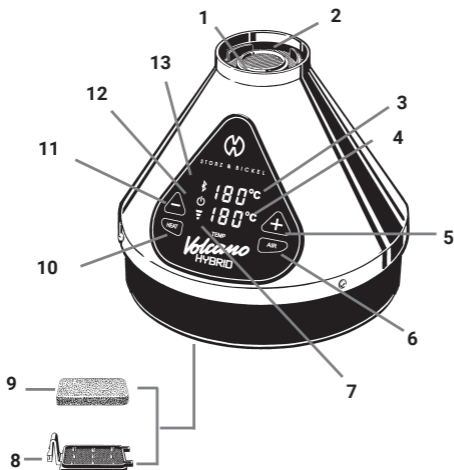

- 1  **Raccord de Soufflage**
Ne pas toucher ou couvrir lorsqu'il est chaud.
- 2 **Fentes de Ventilation**
Ne pas toucher ou couvrir.
- 3 **Affichage Température réelle**
Lecture de la température actuelle.
- 4 **Affichage Température de Consigne**
Réglable entre 40°C et 230°C (104°F et 446°F)

- 5 Bouton Tactile de la Température plus**
Pression courte: Augmentation de la température par tranche de 1 degré.
Pression continue: Augmentation continue de la température.
Pression simultanée de Plus et Moins: Passage des degrés Celsius aux degrés Fahrenheit et inversement.
- 6 Bouton Tactile de la Pompe(AIR)**
Appuyer sur le Bouton Tactile « AIR » pour allumer la pompe de production de Vapeur.
- 7 Affichage Pompe**
- 8 Couvercle du Filtre à Air**
Ouvrir le Couvercle du Filtre à Air pour remplacer le Filtre à Air situé en dessous.
- 9 Filtre à Air**
Vérifier toutes les quatre semaines si le Filtre à Air est encrassé.
- 10 Bouton Tactile du Chauffage (HEAT)**
Appuyer sur le Bouton Tactile « HEAT » pour allumer le chauffage du Vaporisateur.
- 11 Bouton Tactile de la Température moins**
Pression courte : Réduction de la température par tranche de 1 degré.
Pression continue : Réduction continue de la température
Pression simultanée de Plus et Moins : Passage des degrés Celsius aux degrés Fahrenheit et inversement.
- 12 Affichage Fonctionnement en Réseau**
- 13 Affichage Bluetooth®**

1. Avertissements

- ▶ Ce Mode d'Emploi est un composant essentiel du Vaporisateur et doit être mis à la disposition de l'utilisateur.
- ▶ Télécharger la version détaillée actuelle du Mode d'Emploi sur le site www.storz-bickel.com.
- ▶ Veuillez lire scrupuleusement et entièrement les consignes suivantes avant de mettre le Vaporisateur en marche.
- ▶ Qu'il s'agisse de l'usage ou de l'entretien, l'utilisateur est tenu de toujours respecter les instructions de ce Mode d'Emploi.
- ▶ L'utilisation du Vaporisateur est strictement réservée à des personnes adultes. Ce Vaporisateur peut être utilisé par des personnes dont les capacités physiques, sensorielles ou mentales sont réduites, ou des personnes dénuées d'expérience ou de connaissances, à condition qu'elles soient surveillées ou qu'elles aient reçu des instructions concernant l'utilisation sûre de l'appareil et des dangers qui en résultent.
- ▶ Si l'utilisateur est atteint d'une maladie pulmonaire ou des voies respiratoires, cet Vaporisateur doit alors être utilisé uniquement après consultation et accord du médecin traitant. Les vapeurs peuvent, en fonction de leur densité, irriter les voies respiratoires et les poumons, ce qui peut provoquer de la toux.
- ▶ Si le cordon de raccordement au secteur est endommagé, il doit être remplacé par un cordon de raccordement spécial disponible auprès du fabricant ou du Centre de Service.
- ▶ Ne pas toucher les surfaces chaudes du Vaporisateur (Raccord de Soufflage, Chambre de Remplissage, Coude) lors de l'utilisation et de la phase de refroidissement.
- ▶ Le Vaporisateur ne devra être utilisé qu'avec les herbes et les parties de plantes à vaporiser conseillées. L'utilisation d'autres substances peut provoquer une intoxication ou un incendie.
- ▶ En raison du danger potentiel qu'ils représentent, tenir les emballages (sacs plastique, éléments en styropor, cartons, etc.) hors de portée des enfants.
- ▶ Avant de mettre le Vaporisateur en marche, s'assurer que toute la vapeur, par exemple de produits de nettoyage et de désinfection inflammables, se soit évaporée.
- ▶ S'assurer que le Ballon à Valve avec Embout et l'Unité de Tube avec Embout ne contiennent pas de corps étrangers pouvant être inhalés.
- ▶ Le Vaporisateur contient des petites pièces qui peuvent être avalées.
- ▶ Ne pas utiliser le Vaporisateur à proximité d'objets inflammables tels que des rideaux, des nappes ou du papier.

- ▶ Ne pas utiliser le Vaporisateur s'il est endommagé. Les réparations ne peuvent être effectuées que par notre Centre de Service. N'essayez en aucun cas de réparer les dommages vous-même. Cela entraîne la perte de la garantie légale.
- ▶ Danger de mort en cas d'ouverture du Générateur d'Air Chaud en raison de la mise à nu des composants et branchements conducteurs de tension.
- ▶ Mettre hors tension et débrancher le Vaporisateur après l'utilisation, avant chaque entretien et en cas d'orage ou de dysfonctionnement.
- ▶ Ne jamais recouvrir, boucher ni colmater les fentes de ventilation et l'orifice de sortie d'air du Vaporisateur pendant son fonctionnement ou la phase de refroidissement.
- ▶ La Chambre de Remplissage ne doit être placée que pour remplir le Ballon à Valve ou lorsque que l'Unité de Tube est utilisé. Une fois le Ballon à Valve rempli ou l'Unité de Tube utilisé, la Chambre de remplissage doit être éloignée du Générateur d'Air Chaud afin d'éviter un chauffage excessif (risque de brûlure) de la Chambre de Remplissage.
- ▶ Ne pas exposer des parties du corps ou des objets au jet d'air brûlant.
Risque de brûlure!
- ▶ Éviter que le Vaporisateur n'entre en contact avec de l'humidité.
- ▶ Ne pas utiliser le Vaporisateur dans des atmosphères potentiellement explosives ou inflammables.
- ▶ Ne pas utiliser pas le Vaporisateur de manière inappropriée, incorrecte ou déraisonnable, car le fabricant ne sera pas responsable des dommages qui en découlent.

2 Consignes de sécurité

- ▶ N'utilisez pas l'appareil si le Cordon d'Alimentation est endommagé.
- ▶ Vérifiez l'emballage et le boîtier du Générateur d'Air Chaud. Si le boîtier est endommagé, renvoyez-nous immédiatement l'appareil.
- ▶ Assurez-vous que le câble n'est pas endommagé par des coudes, un écrasement ou une traction.
- ▶ Avant de brancher le Générateur d'Air Chaud, assurez-vous que les données de la plaque signalétique inscrites sur le fond de l'appareil soient compatibles avec les données du réseau d'alimentation existant.
- ▶ En cas de doute ou d'anomalie lors du fonctionnement, débranchez immédiatement la fiche secteur de la prise.
- ▶ En cas de doute, faire contrôler l'installation électrique par un professionnel qui la déclarera conforme au respect des consignes de sécurité locales.

- ▶ Nous décommandons l'utilisation de multiprises et/ou de rallonges électriques.
- ▶ Ranger et utiliser le Vaporisateur uniquement à une distance convenable de sources de chaleur (four, cuisinière, cheminée, etc.) et dans un endroit sec où la température ambiante ne peut pas descendre sous +5 °C (+41 °F).
- ▶ Poser le Vaporisateur chaud uniquement sur une surface solide et insensible à la chaleur et veiller à ne pas le recouvrir.
- ▶ Ne pas exposer le Vaporisateur à des variations extrêmes de la température ambiante. L'humidité de la condensation risque de perturber la fonctionnalité.
- ▶ Tenir le Vaporisateur éloignés des animaux domestiques (par ex. rongeurs) et des nuisibles.
- ▶ Pour débrancher la fiche secteur de la prise, ne jamais tirer sur le Cordon d'Alimentation, mais directement sur la fiche secteur.
- ▶ Ne pas insérer d'objets dans les ouvertures de l'appareil.
- ▶ Ne pas faire laisser le Vaporisateur chauffer sans surveillance.
- ▶ Nettoyer le Générateur d'Air Chaud exclusivement avec un chiffon sec ou éventuellement humide, jamais dans l'eau, et exclusivement après avoir préalablement débranché le Cordon d'Alimentation. Ne plonger en aucun cas le Générateur d'Air Chaud dans de l'eau ou tout autre liquide, ne jamais le nettoyer avec un jet d'eau ou de vapeur direct ou indirect.
- ▶ Ne pas exposer le Générateur d'Air Chaud à la pluie. Ne pas l'utiliser dans le bain ou au dessus de l'eau.
- ▶ Ne jamais poser de réservoir de liquide sur le Générateur d'Air Chaud.
- ▶ Le câble présente un risque potentiel d'étranglement.
- ▶ Ne jamais mettre le Générateur d'Air Chaud en service s'il est mouillé ou humide. Si le Générateur d'Air Chaud a été mouillé, envoyez-le à notre Centre de Service afin de vérifier que les composants électriques ne soient pas endommagés.
- ▶ Utiliser exclusivement des accessoires et pièces de rechange d'origine de STORZ & BICKEL.

1.



- ▶ Télécharger la version détaillée actuelle du Mode d'Emploi sur le site www.storz-bickel.com/support.
- ▶ Lire le Mode d'Emploi avant d'utiliser le Vaporisateur.

2.



- ▶ Broyer le matériel végétal séché dans le Moulin à Herbes.

3.

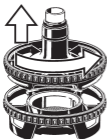

- ▶ Démontez le Couvercle de la Chambre de Remplissage du Boîtier de la Chambre de Remplissage en le dévissant dans le sens inverse des aiguilles d'une montre.

4.



- ▶ Remplir la Chambre de Remplissage avec la quantité souhaitée de matériel végétal broyé.

5.

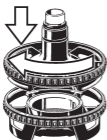

- ▶ Visser le Couvercle de la Chambre de Remplissage sur le Boîtier de la Chambre de Remplissage en le tournant dans le sens des aiguilles d'une montre.

6.



- ▶ Placer la Chambre de Remplissage avec couvercle sur le Générateur d'Air Chaud et la tourner dans le sens des aiguilles d'une montre jusqu'à la butée.

7.



- ▶ Pour allumer le chauffage, appuyer sur le bouton tactile du chauffage (HEAT).

8.

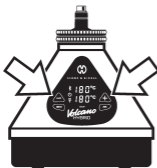

- ▶ Régler la température souhaitée.

Utilisation du Ballon à Valve

9.

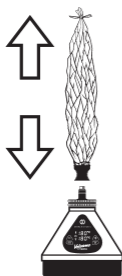

- ▶ Quand la température réelle correspond à la température de consigne, tendre le Ballon à Valve.
- ▶ Placer le Ballon à Valve verticalement sur la Chambre de Remplissage.

10.



- ▶ Allumer la pompe en appuyant sur le Bouton Tactile « AIR ».
- ▶ Éteindre la pompe dès que le Ballon à Valve est rempli de la quantité de vapeur souhaitée.

11.



- ▶ Retirer le Ballon à Valve de la Chambre de Remplissage.
- ▶ Retirer la Chambre de Remplissage du Générateur d'Air Chaud. Pour cela, saisir le Couvercle de la Chambre de Remplissage par les picots tout autour.
- ▶ Poser la Chambre de Remplissage sur un support insensible à la chaleur.

UTILISATION

12.

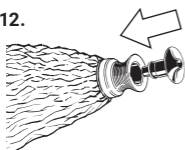

- ▶ Insérer l'Embout dans la Valve.

13.

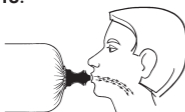

- ▶ Commencer immédiatement l'application.
- ▶ Appuyer légèrement sur l'Embout avec les lèvres.
- ▶ Inhalez régulièrement et pendant quelques secondes la moitié de ce que vous pourriez véritablement inhaler.

Utilisation d'Unité de Tube

14.



- ▶ Avant d'utiliser le tuyau, arrêter la pompe.
- ▶ Au lieu du Ballon à Valve, placer directement le Tube avec le Coude sur la Chambre de Remplissage préchauffée et remplie de substance à vaporiser.
- ▶ Inhalez lentement la vapeur dans le Tube avec l'Embout pendant quelques secondes.

Vue éclatée du Couvercle de la Chambre de Remplissage

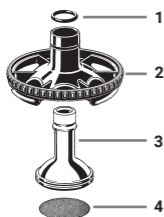

- 1 Bague
- 2 Boîtier
- 3 Cylindre
- 4 Tamis supérieur

Démontage du Couvercle de la Chambre de Remplissage

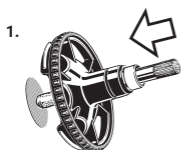

- ▶ Presser le Tamis supérieur vers le bas à l'aide du manche de la Brosse de Nettoyage.

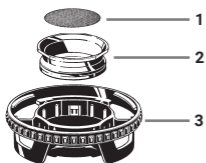

- ▶ Retirer la bague du couvercle.
- ▶ Pousser le cylindre du couvercle vers le bas pour le faire sortir.

Vue éclatée de la Chambre de Remplissage

- 1 Tamis inférieur
- 2 Cylindre de la Chambre de Remplissage
- 3 Boîtier de la Chambre de Remplissage

Démontage de la Chambre de Remplissage

- Pousser le Cylindre de la Chambre de Remplissage avec le Tamis vers le haut pour le faire sortir du Boîtier de la Chambre de Remplissage.

Nettoyage de la Chambre de Remplissage avec le Couvercle de la Chambre de Remplissage à l'eau de vaisselle / au lave-vaisselle

- ▶ Nettoyer les Tamis et la Bague du couvercle à l'eau de vaisselle chaude, car ces pièces sont trop petites pour être nettoyées au lave-vaisselle.
- ▶ Nettoyer toutes les autres pièces au lave-vaisselle.
- ▶ Laisser toutes les pièces complètement sécher.

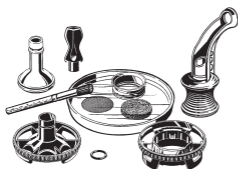
Alternative : nettoyage de la Chambre de Remplissage avec Couvercle de la Chambre de Remplissage avec de l'alcool isopropylique

- ▶ Laisser toutes les pièces pendant une demi-heure dans de l'alcool isopropylique.
- ▶ Rincer toutes les pièces sous l'eau courante pendant au moins une minute.
- ▶ Laisser toutes les pièces complètement refroidir.

Montage

- ▶ Le montage de la Chambre de Remplissage et la Couvercle de la Chambre de Remplissage se fait dans l'ordre inverse.

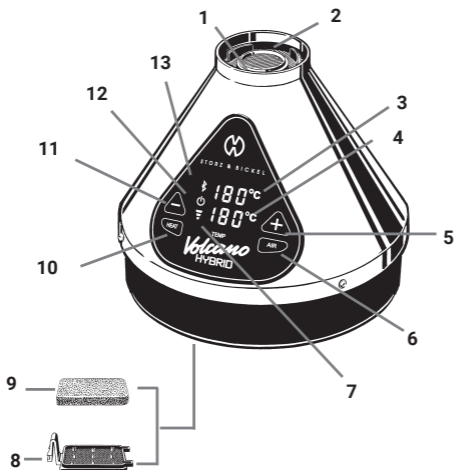

- 1**  **Racor de Salida de Aire**
No tocar ni cubrir si está caliente.
- 2** **Ranuras de Ventilación**
No tocar ni cubrir.
- 3** **Indicación de Temperatura real**
Consulta de la temperatura actual.
- 4** **Indicación de Temperatura nominal**
Ajustable entre 40°C y 230°C (104°F y 446°F).

5 Botón Táctil Temperatura positiva

Pulsación breve: Aumento de temperatura en pasos de un grado.

Pulsación duradera: Aumento constante de la temperatura.

Pulsación simultánea de Más y Menos: Cambio de indicación de grados Celsius y grados Fahrenheit.

6 Botón Táctil Bomba (AIR)

Presione el Botón Táctil „AIR” para conectar la Bomba de aire generadora de vapor.

7 Indicación Bomba**8 Tapa de Filtro de Aire**

Abra la Tapa del Filtro de Aire para recambiar el Filtro de Aire que se encuentra debajo.

9 Filtro de Aire

Compruebe cada cuatro semanas si el Filtro de Aire presenta suciedad.

10 Botón Táctil Calentador (HEAT)

Presione el Botón Táctil „HEAT” para conectar el calentador del Vaporizador.

11 Botón Táctil Temperatura negativa

Pulsación breve: Reducción de temperatura en pasos de un grado.

Pulsación duradera: Reducción constante de la temperatura.

Pulsación simultánea de Más y Menos: Cambio de indicación de grados Celsius y grados Fahrenheit.

12 Indicación Servicio de Red**13 Indicación Bluetooth®**

1. Indicaciones de Advertencia

- ▶ Este Modo de Empleo es una parte esencial del Vaporizador y ha facilitarse el acceso al usuario.
- ▶ Descargue la versión actual detallada del Modo de Empleo en www.storz-bickel.com.
- ▶ Lea estas indicaciones atentamente al completo antes de poner en funcionamiento el Vaporizador.
- ▶ En caso de uso y de mantenimiento, siga las instrucciones de este Modo de Empleo.
- ▶ Solo adultos pueden utilizar este Vaporizador. Las personas con capacidades físicas, sensoriales o mentales reducidas o con falta de experiencia y conocimientos no deben utilizar el Vaporizador a menos que estén supervisadas o hayan recibido instrucciones sobre el uso del Vaporizador de forma segura y comprendan los peligros que conlleva.
- ▶ Si el usuario presenta una patología de las vías respiratorias o del pulmón, sólo podrá usar este Vaporizador previa consulta y consentimiento del médico que le trata. Según la densidad, los vapores pueden irritar las vías respiratorias y los pulmones, lo que puede conducir a tos.
- ▶ Si se daña el cable de conexión de red, deberá ser reemplazado por un cable de conexión especial disponible en la casa del fabricante o en su servicio al cliente.
- ▶ No toque las superficies calientes del Vaporizador (Racor de Salida de Aire, Depósito, Codo de Tubo flexible) durante el servicio y la fase de enfriamiento.
- ▶ Emplee el Vaporizador únicamente con las hierbas y vegetales que desea vaporizar. El uso de otras sustancias puede provocar una intoxicación o riesgo de incendio.
- ▶ Los elementos de envasado (bolsas de plástico, piezas de poliestireno expandido, cartones, etc.) se deben mantener fuera del alcance de los niños, ya que representan un riesgo potencial.
- ▶ Antes de conectar el Vaporizador, asegúrese de que se han evaporado todos los vapores de, p. ej., los productos de limpieza y desinfección inflamables.
- ▶ Asegurar que el Globo de Válvula con Boquilla o la Unidad de Tubo flexible con Boquilla están libres de cuerpos extraños inhalables.
- ▶ Observe que las piezas pequeñas del Vaporizador no sean ingeridas.
- ▶ No utilice el Vaporizador cerca de objetos inflamables, como por ejemplo cortinas, manteles o papel.

- ▶ No emplee el Vaporizador si está dañado. Las reparaciones sólo pueden ser efectuadas por nuestro Service Center. El intento de subsanar los daños por sí mismo provocará la pérdida de la prestación de garantía.
- ▶ Peligro de muerte al abrir el Generador de Aire Caliente, puesto que quedan al descubierto componentes y conexiones eléctricas con corriente.
- ▶ Después del uso, antes de las tareas de mantenimiento y en caso de tormenta, apague el Vaporizador y desconéctelos de la red eléctrica y en caso de averías.
- ▶ No cierre, cubra u obstruya los orificios del dispositivo del Vaporizador durante la operación y la fase de enfriamiento.
- ▶ El Depósito puede ser colocada solo para el relleno del Globo de Válvula o bien durante el empleo del Unidad de Tubo. Tras el llenado del Globo de Válvula o bien tras el empleo del Unidad de Tubo y el Depósito deben ser retirada del Generador de Aire Caliente para evitar un sobrecalentamiento (peligro de quemaduras) del Depósito.
- ▶ No exponer ninguna parte del cuerpo u objetos al chorro de aire caliente.
¡Cuidado con la superficie caliente!
- ▶ Procure que el Vaporizador no entre en contacto con líquidos y humedad.
- ▶ No emplee el Vaporizador en un entorno con riesgo de explosión o en atmósferas explosivas.
- ▶ No emplee un Vaporizador inadecuado, incorrecto o de forma insensata, dado que el fabricante no se responsabiliza en este caso de los daños resultantes.

2. Instrucciones de Seguridad

- ▶ No utilizar el dispositivo cuando el Cable de Alimentación está dañado.
- ▶ Compruebe el embalaje y la carcasa del Generador de Aire Caliente. En caso de que la carcasa esté dañada, envíenos inmediatamente de vuelta el dispositivo.
- ▶ Observe que el cable no esté dañado por dobleces, aplastamientos o tracción.
- ▶ Antes de conectar el Generador de Aire Caliente, comprobar que los datos indicados en la placa de características, ubicada en la parte inferior del Generador de Aire Caliente, concuerden con los datos de la red de alimentación existente en el lugar de instalación.
- ▶ En caso de duda o avería durante el servicio, desenchufar inmediatamente.

- ▶ En caso de duda, un técnico especialista debe comprobar si la instalación eléctrica cumple con las normas de seguridad locales.
- ▶ No emplee enchufes múltiples y/o cables alargadores.
- ▶ Almacene y utilice el Vaporizador sólo a una distancia suficiente de las fuentes de calor (estufa, horno, chimenea, etc.) y en un lugar seco, en el cual la temperatura ambiente no pueda descender por debajo de +5 °C (+41 °F).
- ▶ Deposite el Vaporizador caliente sólo sobre una superficie sólida y resistente al calor y procure que ésta no se cubra.
- ▶ No exponga el Vaporizador a oscilaciones extremas de la temperatura ambiente. La humedad de condensación puede perjudicar la capacidad de funcionamiento.
- ▶ Mantenga el Vaporizador alejado de los animales domésticos (p. ej. roedores) y parásitos.
- ▶ Para desconectar el dispositivo, no tirar del Cable de Alimentación sino coger directamente el enchufe.
- ▶ No introducir ningún objeto en las aberturas del dispositivo.
- ▶ No opere el Vaporizador sin supervisión.
- ▶ El Generador de Aire Caliente sólo se debe limpiar con un paño seco, o si fuera necesario, con un paño húmedo. Es absolutamente necesario sacar el Cable de Alimentación del enchufe antes de limpiar el Generador de Aire Caliente. En ningún caso sumerja el Generador de Aire Caliente en agua o en otros líquidos, o lo limpie con un chorro directo de agua o vapor.
- ▶ No exponer el Generador de Aire Caliente a la lluvia. No utilizar en el baño bañera o sobre el agua.
- ▶ No colocar recipientes de líquidos sobre el Generador de Aire Caliente.
- ▶ Tenga en cuenta el riesgo de estrangulamiento mediante el cable.
- ▶ Jamás poner en funcionamiento el Generador de Aire Caliente mientras esté mojado o húmedo. Si el Generador de Aire Caliente se ha mojado, nuestro Service Center tendrá que verificar si existen eventuales daños en los componentes eléctricos.
- ▶ Emplee únicamente accesorios y recambios originales de STORZ & BICKEL.

1.



- ▶ Descargue la versión actual detallada del Modo de Empleo en www.storz-bickel.com/support.
- ▶ Lea el Modo de Empleo antes del uso del Vaporizador.

2.



- ▶ Coloque el material vegetal seco en el Molinillo de Hierbas.

3.

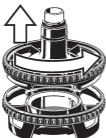

- ▶ Desenrosque la Tapa del Depósito de la Carcasa del Depósito girando en sentido contrario a las agujas del reloj.

4.



- ▶ Llene el Depósito con la cantidad deseada de material vegetal triturado.

5.

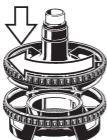

- ▶ Enrosque la Tapa del Depósito girando en sentido horario sobre la Carcasa del Depósito.

6.



- ▶ Coloque el Depósito con tapa sobre el Generador de Aire Caliente y gire en el sentido de las agujas del reloj hasta el tope.

7.



- ▶ Para conectar la calefacción, accione el botón táctil Calentador (HEAT).

8.

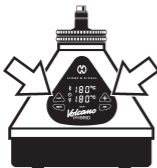

- ▶ Ajuste la temperatura deseada.

Empleo del Globo de Válvula

9.

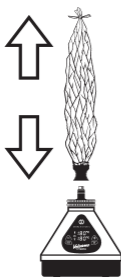

- ▶ Cuando la temperatura real coincida con la temperatura nominal, estire el Globo de Válvula.
- ▶ Coloque el Globo de Válvula verticalmente en el Depósito

10.



- ▶ Conecte la bomba pulsando el Botón Táctil „AIR“.
- ▶ En cuanto el Globo de Válvula esté lleno con la cantidad de vapor deseada, desconecte la bomba de aire.

11.



- ▶ Retire el Globo de Válvula del Depósito.
- ▶ Retire el Depósito del Generador de Aire Caliente. Para ello, toque la Tapa del Depósito por las motas circundantes.
- ▶ Coloque el Depósito sobre una base resistente al calor.

12.

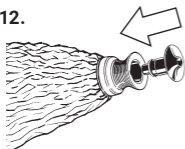

- ▶ Conecte la Boquilla en la Válvula.

13.

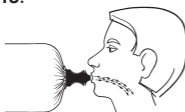

- ▶ Comience inmediatamente con la aplicación.
- ▶ Presione ligeramente con los labios contra la Boquilla.
- ▶ Inhale durante algunos segundos sólo a la mitad de su capacidad.

Empleo del Unidad de Tubo

14.

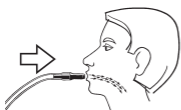

- ▶ Antes del uso del Tubo flexible, deberá desconectarse la bomba.
- ▶ En lugar del Globo de Válvula colocar el Tubo con el Codo de Conexión directamente sobre el Depósito precalentada y rellena con el material de vaporización.
- ▶ Inhalar el vapor del Tubo con la Boquilla colocada lentamente durante algunos segundos.

Vista desglosada Tapa del Depósito

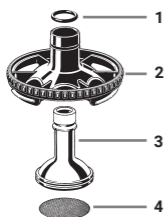

- 1 Anillo de la Tapa
- 2 Carcasa de la Tapa
- 3 Cilindro de la Tapa
- 4 Malla superior

Desmontaje de la Tapa del Depósito

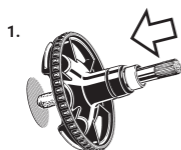

- ▶ Expulse la Malla superior con el mango del Cepillo de Limpieza hacia abajo.

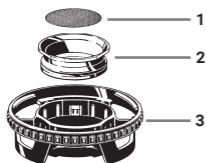

- ▶ Alise el anillo de la tapa.
- ▶ Presione el cilindro de la tapa hacia abajo extrayéndolo.

Vista desglosada Depósito

- 1 Malla inferior
- 2 Cilindro del Depósito
- 3 Carcasa del Depósito

Desmontaje del Depósito

- ▶ Presionar el Cilindro del Depósito con Malla hacia arriba fuera de la Carcasa del Depósito

Limpie el Depósito con la Tapa del Depósito con agua / en el lavavajillas

- ▶ Limpie las Mallas y el anillo de la tapa con agua caliente, dado que estas piezas son demasiado pequeñas para la limpieza en el lavavajillas.
- ▶ Limpie todas las demás piezas en el lavavajillas.
- ▶ Deje secar todas las piezas completamente.

Alternativamente: limpieza del Depósito con la Tapa del Depósito con alcohol isopropílico

- ▶ Sumerja todas las piezas como máximo 1/2 hora en alcohol isopropílico.
- ▶ Enjuague todas las piezas durante al menos un minuto bajo el agua corriente.
- ▶ Deje secar todas las piezas completamente.

Ensamble

- ▶ El ensamble del Depósito y de la Tapa del Depósito se realiza en el orden inverso.

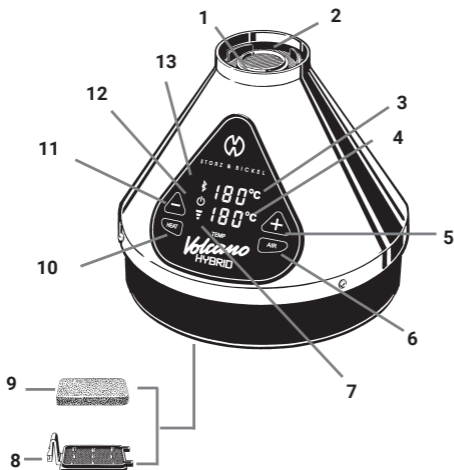

- 1  **Bocchettone di Soffiaggio**
Non toccare né coprire il prodotto quando è caldo.
- 2 **Fessure di Ventilazione**
Non toccare né coprire il prodotto.
- 3 **Indicatore Temperatura effettiva**
Lettura della temperatura effettiva.
- 4 **Indicatore Temperatura nominale**
Regolabile tra 40°C e 230°C (104°F e 446°F).

- 5 Pulsante Tattile Temperatura più**
Pressione breve: Aumento della temperatura in incrementi di 1 grado.
Pressione prolungata: Aumento continuo della temperatura.
Pressione breve di più e meno: Cambio della visualizzazione da gradi Celsius a gradi Fahrenheit.
- 6 Pulsante Tattile Pompa (AIR)**
Premere il Pulsante Tattile "AIR" per accendere la Pompa d'aria per la produzione di vapore.
- 7 Indicatore Pompa**
- 8 Coperchio del Filtro dell'Aria**
Aprire il Coperchio del Filtro dell'Aria per sostituire il Filtro dell'Aria sottostante.
- 9 Filtro dell'Aria**
Controllare ogni quattro settimane se il Filtro dell'Aria è sporco.
- 10 Pulsante Tattile Riscaldamento (HEAT)**
Premere il Pulsante Tattile "HEAT" per accendere il riscaldamento del Vaporizzatore.
- 11 Pulsante Tattile Temperatura meno**
Pressione breve: Riduzione della temperatura in incrementi di 1 grado.
Pressione Prolungata: Riduzione continua della temperatura.
Pressione breve di più e meno: Cambio della visualizzazione da gradi Celsius a gradi Fahrenheit.
- 12 Indicazione Alimentazione rete**
- 13 Indicatore Bluetooth®**

1. Avvertenze

- ▶ Queste Istruzioni per l'Uso costituiscono un componente fondamentale del Vaporizzatore e devono essere accessibili per l'utilizzatore.
- ▶ Scaricare la versione attuale e completa delle Istruzioni per l'Uso dalla pagina www.storz-bickel.com.
- ▶ Leggere interamente e attentamente queste indicazioni prima di mettere in funzione il Vaporizzatore.
- ▶ Durante l'uso del prodotto e la relativa manutenzione, seguire sempre le indicazioni contenute nelle presenti Istruzioni per l'Uso.
- ▶ Questo Vaporizzatore può essere utilizzato solo da persone adulte. Persone con capacità psichiche, sensoriali o mentali limitate o con carenze di esperienza e conoscenza possono utilizzare il Vaporizzatore soltanto a patto che siano sorvegliate o che siano state istruite in merito all'uso sicuro del Vaporizzatore e ai relativi pericoli.
- ▶ Se l'utilizzatore soffre di malattie alle vie respiratorie o ai polmoni, questo Vaporizzatore può essere utilizzato solo dopo aver consultato il medico curante e aver ottenuto la sua autorizzazione. I vapori, a seconda della densità, possono irritare le vie respiratorie e i polmoni, cioè può provocare la tosse.
- ▶ Se il cavo elettrico dovesse danneggiarsi, dovrà essere sostituito con un cavo speciale disponibile presso il produttore o il Servizio Clienti di quest'ultimo.
- ▶ Non toccare le superfici calde del Vaporizzatore (Bocchettone di Soffiaggio, Contenitore, Raccordo Tubo) durante il funzionamento e la fase di raffreddamento.
- ▶ Utilizzare il Vaporizzatore solo con le erbe e i componenti vegetali da vaporizzare raccomandati. L'uso di altre sostanze può causare intossicazioni o rischi d'incendio.
- ▶ Le parti della confezione (sacchetti di plastica, parti di plastica espansa, cartoni ecc.) devono essere tenuti fuori dalla portata dei bambini, in quanto rappresentano un potenziale pericolo.
- ▶ Prima dell'accensione del Vaporizzatore, accertare che tutti i vapori, ad esempio di detersivi e disinfettanti infiammabili, siano evaporati.
- ▶ Accertare che il Pallone con Valvola con Boccaglio ovvero l'Unità Tubo con Boccaglio siano privi di corpi estranei inalabili.
- ▶ Accertare che la minuteria del Vaporizzatore non venga ingoiata.
- ▶ Non usare il Vaporizzatore vicino a oggetti infiammabili quali, ad esempio, tende, tovaglie o carta.
- ▶ Non utilizzare il Vaporizzatore se è danneggiato. Le riparazioni devono essere eseguite solo dal nostro Centro di Assistenza. Il tentativo di ripa-

rare autonomamente un guasto comporta l'annullamento della garanzia.

- ▶ Pericolo di morte in caso di apertura del il Generatore d'Aria Calda: componenti e collegamenti sotto tensione vengono messi allo scoperto.
- ▶ Scollegare dalla rete elettrica il Vaporizzatore prima di qualsiasi lavoro di manutenzione e durante i temporali e in caso di guasti.
- ▶ Non bloccare, coprire o chiudere le aperture del Vaporizzatore durante il funzionamento e la fase di raffreddamento.
- ▶ Il Contenitore deve essere applicata solo per il riempimento del Pallone con Valvola o durante l'uso del Unità Tubo. Dopo il riempimento del Pallone con Valvola o dell'uso del Unità Tubo, il Contenitore deve essere separata dal Generatore d'Aria Calda per evitare un riscaldamento eccessivo (pericolo di ustioni) del Contenitore.
- ▶ Non esporre alcuna parte del corpo o alcun oggetto al getto d'aria calda.
Pericolo di ustioni!
- ▶ Non porre il Vaporizzatore a contatto con umidità e bagnato.
- ▶ Non utilizzare il Vaporizzatore nelle atmosfere potenzialmente esplosive o infiammabili.
- ▶ Non usare il Vaporizzatore in modo inadeguato, errato o scriteriato, in quanto in questo caso il produttore non si assumerebbe nessuna responsabilità per gli eventuali danni.

2 Indicazioni di sicurezza

- ▶ Non utilizzare l'apparecchio se il Cavo di Alimentazione è danneggiato.
- ▶ Verificare la confezione e l'alloggiamento del Generatore d'Aria Calda. Se l'alloggiamento è danneggiato, rispedire a noi il apparecchio.
- ▶ Fare attenzione a non danneggiare il cavo piegandolo, schiacciandolo o tirandolo.
- ▶ Prima di collegare il Generatore d'Aria Calda alla rete, assicurarsi che i dati riportati sulla targhetta situata sul lato inferiore del Generatore d'Aria Calda, coincidano con quelli della rete di alimentazione disponibile per il luogo d'installazione.
- ▶ In caso di dubbi o in presenza di disturbi durante il funzionamento, scollegare subito il cavo di rete dalla presa.
- ▶ In caso di dubbio far esaminare l'impianto elettrico da un tecnico specializzato per verificare se rispetta le norme di sicurezza locali.
- ▶ Non utilizzare prese multiple e/o cavi di prolunga.
- ▶ Conservare e utilizzare il Vaporizzatore solo a una distanza sufficiente

dalle fonti di calore (forni, fornelli, camini, ecc.) e in un luogo asciutto, nel quale la temperatura ambiente non possa scendere al di sotto di +5 °C (+41 °F).

- ▶ Appoggiare il Vaporizzatore caldo solo su una superficie solida e insensibile al calore e accertarsi che non venga coperto.
- ▶ Non esporre il Vaporizzatore alle oscillazioni estreme della temperatura ambiente. La capacità di funzionamento potrebbe essere disturbata dall'umidità condensata.
- ▶ Tenere il Vaporizzatore lontano dagli animali domestici (ad esempio i roditori) e dai parassiti.
- ▶ Per staccare la spina dalla presa non tirare mai il Cavo di Alimentazione, ma direttamente la spina.
- ▶ Non inserire alcun oggetto nelle aperture dell'apparecchio.
- ▶ Non mettere in funzione il Vaporizzatore incustodito.
- ▶ Il Generatore d'Aria Calda vanno semplicemente puliti con un panno asciutto o al limite con un panno umido. Prima di ciò, è assolutamente necessario staccare il Cavo di Alimentazione dalla presa. Il Generatore d'Aria Calda non deve mai essere immerso in acqua o in altri liquidi né pulito con un getto d'acqua o di vapore diretto.
- ▶ Non deve essere esposto alla pioggia né utilizzato in bagno o sopra l'acqua.
- ▶ Non mettere mai contenitore per liquidi sul Generatore d'Aria Calda.
- ▶ Tenere conto del pericolo di strangolamento rappresentato dal cavo.
- ▶ Non metterlo mai in funzione se è bagnato o umido. Se il Generatore d'Aria Calda si è bagnato, deve essere controllato dal nostro Centro di Assistenza per stabilire se le componenti elettriche sono state danneggiate.
- ▶ Utilizzare esclusivamente ricambi e accessori originali STORZ & BICKEL.

1.



- ▶ Scaricare la versione attuale e completa delle Istruzioni per l'Uso dalla pagina www.storz-bickel.com/support.
- ▶ Leggere le Istruzioni per l'Uso prima dell'uso del Vaporizzatore.

2.



- ▶ Macinare il materiale vegetale essiccato nel Macinatoio per Erbe.

3.

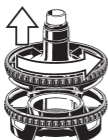

- ▶ Svitare il Coperchio del Contenitore dal relativo Alloggiamento compiendo una rotazione di in senso antiorario.

4.



- ▶ Introdurre nel Contenitore la quantità desiderata di materiale vegetale.

5.

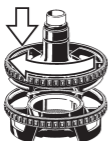

- ▶ Avvitare il Coperchio del Contenitore al relativo Alloggiamento compiendo una rotazione in senso orario.

6.



- ▶ Applicare il Contenitore con coperchio sul Generatore d'Aria Calda e ruotare in senso orario fino all'arresto.

7.



- ▶ Per accendere il riscaldamento, azionare il pulsante tattile riscaldamento ("HEAT").

8.



- ▶ Regolare la temperatura desiderata.

Uso del Pallone con Valvola

9.

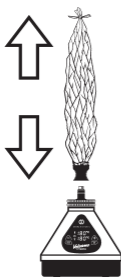

- ▶ Quando la temperatura effettiva coincide con la temperatura nominale, stendere il Pallone con Valvola.
- ▶ Posizionare il Pallone con Valvola in verticale sul Contenitore.

10.



- ▶ Accendere la Pompa aria premendo il Pulsante Tattile "AIR".
- ▶ Una volta riempito il Pallone con Valvola della quantità di vapore desiderata, spegnere la pompa aria.

11.



- ▶ Scollegare il Pallone con Valvola del Contenitore.
- ▶ Scollegare il Contenitore dal Generatore d'Aria Calda. A tal fine afferrare il Coperchio del Contenitore per la bugnatura perimetrale.
- ▶ Collocare il Contenitore su una base d'appoggio insensibile al calore.

12.

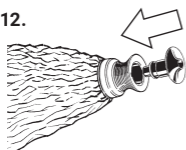

- ▶ Inserire il Boccaglio nella Valvola.

13.

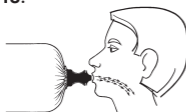

- ▶ Iniziare subito ad utilizzare il prodotto.
- ▶ Premere leggermente con le labbra sul Boccaglio.
- ▶ Aspirare per alcuni secondi in modo omogeneo e solo per la metà della propria capacità.

Uso del Unità Tubo

14.

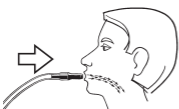

- ▶ Prima dell'uso del Tubo flessibile, la pompa deve essere spenta.
- ▶ Al posto del Pallone con Valvola, collocare il tubo flessibile con Raccordo Tubo direttamente sul Contenitore preriscaldata e riempita con il materiale vegetale per vaporizzare.
- ▶ Respirare lentamente per alcuni secondi il vapore dal Tubo con il Boccaglio applicato.

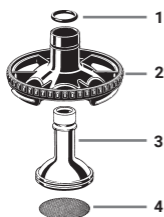
Disegno esploso del Coperchio del Contenitore

- 1 Anello del Coperchio
- 2 Alloggiamento del Coperchio
- 3 Cilindro del Coperchio
- 4 Filtro superiore

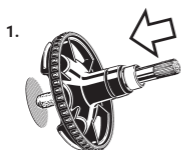
Smontaggio del Coperchio del Contenitore

- ▶ Estrarre il Filtro superiore facendo pressione verso il basso con il manico del Pennello per la Pulizia.

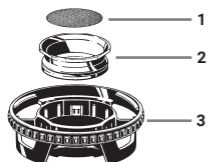

- ▶ Sfilare l'anello del coperchio.
- ▶ Estrarre il cilindro del coperchio facendo pressione verso il basso.

Disegno esploso del Contenitore

- 1 Filtro inferiore
- 2 Cilindro del Contenitore
- 3 Alloggiamento del Contenitore

Smontaggio del Contenitore

- Estrarre il Cilindro del Contenitore dal relativo Alloggiamento facendo pressione verso l'alto.

Lavare il Contenitore con il Coperchio utilizzando acqua di risciacquo / in lavastoviglie

- ▶ Lavare i Filtri e l'anello del coperchio con acqua di risciacquo tiepida poiché questi componenti sono troppo piccoli per essere lavati in lavastoviglie.
- ▶ Lavare tutti gli altri componenti in lavastoviglie.
- ▶ Lasciare asciugare completamente tutti i componenti.

In alternativa: pulire il Contenitore con il Coperchio con alcol isopropilico

- ▶ Immergere tutti i componenti nell'alcol isopropilico per al massimo mezz'ora.
- ▶ Risciacquare tutti i componenti per almeno un minuto sotto l'acqua corrente.
- ▶ Lasciare asciugare completamente tutti i pezzi.

Assemblaggio

- ▶ Seguire la procedura inversa per assemblare il Contenitore e il Coperchio del Contenitore.

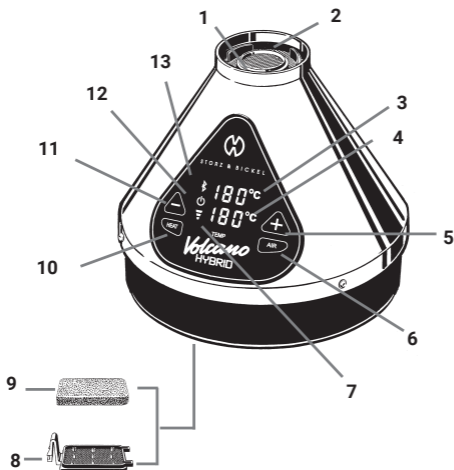

- 1  **Uitblaaspijp**
Niet aanraken of afdekken wanneer het heet is.
- 2 **Ventilatiesleuven**
Niet aanraken of afdekken.
- 3 **Indicator werkelijke Temperatuur**
Afleren van de werkelijke temperatuur.
- 4 **Indicator gewenste Temperatuur**
Instelbaar tussen 40°C en 230°C (104°F en 446°F).

- 5 Tiptoets Temperatuur plus**
 Kort aantikken: Temperatuurverhoging in stappen van 1 graad.
 Continue indrukken: Continue temperatuurverhoging.
 Gelijktijdig aantikken van plus en min:
 indicatorwijziging van Celsius naar Fahrenheit.
- 6 Tiptoets Pomp (AIR)**
 Druk op de Tiptoets „AIR” om de Luchtpomp in te schakelen en damp op te wekken.
- 7 Indicator Pomp**
- 8 Luchtfilterdeksel**
 Open het Luchtfilterdeksel om het Luchtfilter eronder te vervangen.
- 9 Luchtfilter**
 Controleer het Luchtfilter elke vier weken op vuil.
- 10 Tiptoets Verwarming (HEAT)**
 Druk op de Tiptoets „HEAT” om de verwarming van de Verdamp(er) in te schakelen.
- 11 Tiptoets Temperatuur min**
 Kort aantikken: Temperatuurverlaging in stappen van 1 graad.
 Continue indrukken: Continue temperatuurverlaging.
 Gelijktijdig aantikken van plus en min:
 Indicatorwijziging van Celsius naar Fahrenheit.
- 12 Indicator Netvoeding**
- 13 Indicator Bluetooth®**

1. Waarschuwingen

- ▶ Deze Gebruiksaanwijzing is een essentieel onderdeel van de Verdamer en moet aan de gebruiker ter beschikking worden gesteld.
- ▶ De actuele uitgebreide versie van de Gebruiksaanwijzing onder www.storz-bickel.com downloaden.
- ▶ Lees deze aanwijzingen zorgvuldig en volledig door voordat u de Verdamer in gebruik neemt.
- ▶ Volg altijd de instructies in deze Gebruiksaanwijzing voor gebruik en onderhoud.
- ▶ De Verdamer mag alleen door volwassenen worden gebruikt. Personen met verminderde lichamelijke, zintuiglijke of geestelijke vermogens of met een gebrek aan ervaring en kennis mogen de Verdamer niet gebruiken, tenzij zij onder toezicht staan of instructies hebben gekregen over het veilige gebruik van de Verdamer en de gevaren ervan begrijpen.
- ▶ Als de gebruiker lijdt aan een luchtweg- of longaandoening, mag het Verdamer alleen worden gebruikt na overleg en met toestemming van de behandelende arts. Afhankelijk van de dichtheid de luchtwegen en de longen kunnen de dampen tot irritatie en daarom tot hoesten leiden.
- ▶ Als de netaansluitleiding beschadigd is, moet deze worden vervangen door een speciale aansluitleiding die alleen bij de fabrikant of de Klantenservice verkrijgbaar is.
- ▶ Hete oppervlakken van de Verdamer (Uitblaaspijp, Vulkamer, Slangbochtstuk) tijdens de werking en de afkoelfase niet aanraken.
- ▶ Verdamer met de aanbevolen, te verdampen kruiden en plantendelen gebruiken. Het gebruik van andere stoffen kan tot vergiftiging of brandgevaar leiden.
- ▶ De verpakkingselementen (plastic zakken, piepschuim, dozen enz.) mogen niet in de handen van kinderen terechtkomen, aangezien ze een potentieel gevaar vormen.
- ▶ Zorg er vóór het inschakelen van de Verdamer voor dat alle dampen, bijv. van brandbare reinigings- en desinfectiemiddelen, zijn verdampt.
- ▶ Zorg ervoor dat de Ventielballon met Mondstuk of de Slangunit met Mondstuk vrij is van inhaleerbare vreemde deeltjes.
- ▶ Zorg ervoor dat kleine onderdelen van de Verdamer niet worden ingeslikt.
- ▶ Gebruik de Verdamer niet in de buurt van brandbare voorwerpen zoals gordijnen, tafelkleden of papier.
- ▶ Gebruik de Verdamer niet wanneer deze beschadigd is. Reparaties mogen alleen worden uitgevoerd door ons Service Center. Pogingen om zelf schade te herstellen, maken de vrijwaring ongeldig.

- ▶ Bij het openen van de Heteluchtgenerator dreigt levensgevaar, aangezien spanningvoerende componenten en aansluitingen worden blootgelegd.
- ▶ De Verdamer na gebruik voor eventuele onderhoudswerkzaamheden en tijdens onweersbuien, uitschakelen en de stekker uit het stopcontact halen en in geval van storingen.
- ▶ De openingen van de Verdamer niet afsluiten, niet afdekken en niet blokkeren tijdens de werking en de afkoelfase.
- ▶ De Vulkamer mag alleen worden opgezet voor het vullen van de Ventielballon of tijdens het gebruik van het Slangunit. Na het vullen van de Ventielballon of na gebruik van het Slangunit moet de Vulkamer van de Heteluchtgenerator worden verwijderd om overmatig verhitten (verbrandingsgevaar) van de Vulkamer te voorkomen.
- ▶ Houd geen lichaamsdelen of voorwerpen in de heteluchtstraal. **Gevaar voor verbranding!**
- ▶ Laat de Verdamer niet in contact komen met water of vocht.
- ▶ Gebruik de Verdamer niet in een potentieel explosieve of ontvlambare atmosfeer.
- ▶ Gebruik de Verdamer niet op een ongeschikte, onjuiste of onverstandige manier, de fabrikant stelt zich niet aansprakelijk voor eventuele schade die hieruit voortvloeit.

2. Veiligheidsinstructies

- ▶ Gebruik het apparaat niet als het Stroomkabel beschadigd is.
- ▶ Controleer de verpakking en de behuizing van de Heteluchtgenerator. Als de behuizing beschadigd is, dient u de apparaat per omgaande aan ons terug te sturen.
- ▶ Zorg ervoor dat de kabel niet beschadigt door buigen, knellen of trekken.
- ▶ Vóór de aansluiting van de Heteluchtgenerator moet worden gecontroleerd of de gegevens die vermeld staan op het typeplaatje aan de onderzijde van de Heteluchtgenerator overeenstemmen met de gegevens van het beschikbare stroomnet op de plaats van de installatie.
- ▶ Trek in geval van twijfel of storing tijdens het gebruik onmiddellijk de stekker uit het stopcontact.
- ▶ Bij twijfel moet men de elektrische installatie door een vakman laten controleren op inachtneming van de lokale veiligheidsvoorschriften.
- ▶ Gebruik geen meervoudige stopcontacten en/of verlengsnoeren.
- ▶ Bewaar en gebruik de Verdamer alleen op voldoende afstand van warmtebronnen (oven, fornuis, open haard, enz.) en op een droge plaats waar de omgevingstemperatuur niet onder +5 °C (+41° F) kan komen.

- ▶ Plaats de hete Verdamer alleen op een stevige en hittegevoelige ondergrond en let erop dat de Verdamer niet wordt afgedekt.
- ▶ De Verdamer niet aan extreme schommelingen van de omgevingstemperatuur blootstellen. Door condensvocht kan er een storing van de functionering optreden.
- ▶ Houd de Verdamer uit de buurt van huisdieren (bijv. knaagdieren) en ongedierte.
- ▶ Trek nooit aan de Stroomkabel om de stekker uit het stopcontact te halen, maar trek direct aan de stekker.
- ▶ Steek geen voorwerpen in de openingen van het apparaat.
- ▶ De Verdamer niet onbeheerd gebruiken.
- ▶ De Heteluchtgenerator mag alleen droog of eventueel met een vochtige doek worden gereinigd. Trek voordien steeds de Stroomkabel uit het stopcontact. De Heteluchtgenerator mag in geen geval in water of in andere vloeistoffen worden ondergedompeld of met een directe water- of stoomstraal worden gereinigd.
- ▶ Stel de Heteluchtgenerator niet bloot aan regen. Gebruik de Heteluchtgenerator niet in bad of boven water.
- ▶ Zet nooit vloeistofreservoirs op de Heteluchtgenerator.
- ▶ Let op het gevaar van wurging door de kabel.
- ▶ Neem de Heteluchtgenerator nooit in gebruik, zolang hij nat of vochtig is. Als de Heteluchtgenerator nat geworden is, moet hij door ons Service Center worden gecontroleerd op eventuele beschadigingen aan elektrische onderdelen.
- ▶ Gebruik alleen originele STORZ & BICKEL accessoires en reserveonderdelen.

1.



- ▶ De actuele uitgebreide versie van de Gebruiksaanwijzing onder www.storz-bickel.com/support downloaden.
- ▶ Gebruiksaanwijzing lezen voordat u de Verdamper gebruikt.

2.



- ▶ Maal het gedroogde plantenmateriaal fijn in de Kruidenmolen.

3.

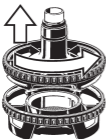

- ▶ Schroef het Vulkamerdeksel los van de Vulkamerbehuizing door het tegen de wijzers van de klok in te draaien.

4.



- ▶ Vul de Vulkamer met de gewenste hoeveelheid gemalen plantenmateriaal.

5.

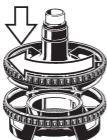

- ▶ Schroef het Vulkamerdeksel op de Vulkamer-behuizing door het met de wijzers van de klok mee te draaien.

6.



- ▶ Plaats de Vulkamer met deksel op de Hete-luchtgenerator en draait u deze naar rechts tot hij niet verder kan.

7.



- ▶ Om de verwarming in te schakelen, drukt u op de tiptoets Verwarming (HEAT).

8.

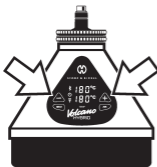

- ▶ Stel de gewenste temperatuur in.

Gebruik van de Ventielballon

9.

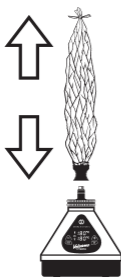

- ▶ Wanneer de werkelijke temperatuur dezelfde is als de gewenste temperatuur, trekt u de Ventielballon strak.
- ▶ Plaats de Ventielballon verticaal op de Vulkamer.

10.



- ▶ Schakel de luchtpomp in door de Tiptoets „AIR“ in te drukken.
- ▶ Zodra de Ventielballon gevuld is met de gewenste hoeveelheid damp, zet u de luchtpomp uit.

11.



- ▶ Verwijder de Ventielballon uit de Vulkamer.
- ▶ Verwijder de Vulkamer van de Heteluchtgenerator. Dit doet u door het Vulkamerdeksel vast te houden aan de knoppen.
- ▶ Plaats de Vulkamer op een hittegevoelig oppervlak.

12.

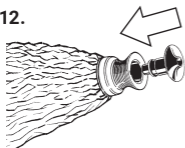

- ▶ Steek het Mondstuk in het Ventiel.

13.

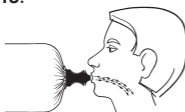

- ▶ Begin onmiddellijk met de toepassing.
- ▶ Druk met uw lippen lichtjes tegen het Mondstuk.
- ▶ Adem een paar seconden lang gelijkmatig in en slechts half zo veel als mogelijk.

Gebruik van het Slangunit

14.



- ▶ Voordat u de Slang gebruikt, schakelt u de pomp uit.
- ▶ Plaats, in plaats van de Ventielballon, de Slang met Slangbochtstuk direct op de voorverwarmde met verdampingsmiddel gevulde Vulkamer.
- ▶ De damp uit de Slang met opgestoken Mondstuk een paar seconden langzaam inademen.

Explosietekening Vulkamerdeksel

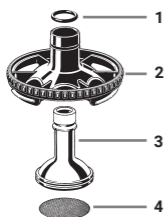

- 1 Deksling
- 2 Dekselbehuizing
- 3 Dekselcilinder
- 4 Bovenste Zeef

Demontage van de Vulkamerdeksel

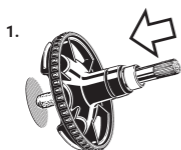

- ▶ Duw de bovenste Zeef naar buiten met de steel van de Reinigingsborstel naar beneden.

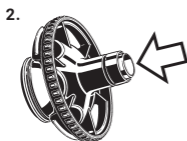

- ▶ Strijk de deksling af.
- ▶ Duw de dekselcilinder naar beneden.

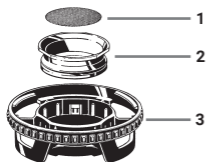
Explosietekening Vulkamer

- 1 Onderste Zeef
- 2 Vulkamercilinder
- 3 Vulkamerbehuizing

Demontage van de Vulkamer

- Duw de Vulkamercilinder naar boven uit de Vulkamerbehuizing.

Reiniging van de Vulkamer met Vulkamerdeksel met spoelwater / in de vaatwasmachine

- ▶ Reinig de Zeven en de dekselring met warm afwaswater, aangezien deze onderdelen te klein zijn om in de vaatwasmachine te worden gereinigd.
- ▶ Reinig alle andere onderdelen in de vaatwasser.
- ▶ Laat alle onderdelen volledig drogen.

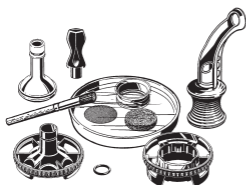
Alternatief: reinig de Vulkamer met het Vulkamerdeksel met isopropylalcohol

- ▶ Laat alle onderdelen maximaal een half uur in isopropylalcohol weken.
- ▶ Spoel alle onderdelen minstens één minuut onder stromend water.
- ▶ Laat alle onderdelen volledig drogen.

Montage

- ▶ Zet de Vulkamer en de Vulkamerdeksel in omgekeerde volgorde weer in elkaar.



STORZ & BICKEL

STORZ & BICKEL GmbH
In Grubenäcker 5-9 · 78532 Tuttlingen / Germany

© by STORZ & BICKEL GmbH · VHAL-30-207 · 07-2023

Änderungen vorbehalten · Alle Rechte vorbehalten

Subject to alterations · All rights reserved

Sous réserve de modifications · Tous droits réservés

Reservar sujeto a modificaciones · Todos los derechos reservados

Salvo modifiche · Tutti i diritti riservati

Wijzingen voorbehouden · Alle rechten voorbehouden

