



**STORZ & BICKEL**



*Plenty*<sup>®</sup>

GEBRAUCHSANWEISUNG

INSTRUCTIONS FOR USE

MODE D'EMPLOI

MODO DE EMPLEO

ISTRUZIONI PER L'USO

GEBRUIKSAANWIJZING

de

en

fr

es

it

nl



de	<b>GEBRAUCHSANWEISUNG</b> Vor Inbetriebnahme aufmerksam lesen und aufbewahren.	Seite	4
en	<b>INSTRUCTIONS FOR USE</b> Read carefully before using the device and save these instructions.	page	36
fr	<b>MODE D'EMPLOI</b> Avant d'utiliser l'appareil, lire attentivement cette notice et la conserver précieusement.	page	68
es	<b>MODO DE EMPLEO</b> Antes de la puesta en servicio leer atentamente estas instrucciones y guardarlas.	página	102
it	<b>ISTRUZIONI PER L'USO</b> Prima della messa in funzione dell'apparecchio, leggerle e conservarle con attenzione.	pagina	134
nl	<b>GEBRUIKSAANWIJZING</b> Vóór de ingebruikname aandachtig lezen en bewaren.	pagina	166

*Plenty*<sup>®</sup>

by STORZ & BICKEL

<b>Inhaltsverzeichnis</b> .....	Seite
1. Produktübersicht, Service .....	6
2. Zeichenerklärung, Sicherheitshinweise .....	8
2.1. Zeichenerklärung.....	9
2.2. Warnhinweise.....	10
2.3. Sicherheitshinweise.....	11
3. Zweckbestimmung .....	12
4. Pflanzenübersicht .....	13
5. Einflussfaktoren beim Verdampfen .....	14
6. Der Heißluftherzeuger PLENTY .....	15
6.1. Auspacken.....	15
6.2. Netzanschluss .....	15
6.3. Anwendung und Bedienung .....	15
6.4. Aufbewahrung.....	16
6.5. Nach Störungen.....	16
6.6. Mögliche Störungen.....	16
6.7. Entsorgung.....	16
7. Inbetriebnahme und Bedienung .....	17
7.1. Aufheizen .....	17
7.2. Temperatureinstellung .....	18
8. Befüllen der Füllkammer .....	20
9. Anwendung .....	24

<b>Inhaltsverzeichnis</b> .....	Seite
10. Zerlegen, Reinigung und Zusammenbau .....	26
10.1. Zerlegen und Zusammenbau der PLENTY Verdampfungseinheit .....	26
10.2. Zerlegen des Mundstücks .....	27
10.3. Zerlegen des Füllkammerdeckels .....	28
10.3.1. Reinigung der Kühlspirale .....	28
10.4. Zerlegen der Füllkammer .....	29
10.5. Zusammenbau der Füllkammer .....	29
11. Zubehör .....	30
11.1. Dosierkapseladapter .....	30
11.2. Dosierkapseln und Magazin .....	30
11.3. Dosierkapsel-Füllset .....	31
12. Technische Daten .....	32
13. CE-Konformitätserklärung .....	32
14. Gewährleistung, Haftung .....	33
14.1. Gewährleistung .....	33
14.2. Haftung .....	34
14.3. Urheberrechtliche Bestimmungen .....	34

de

en

fr

es

it

nl

# 1. PRODUKTÜBERSICHT PLENTY HEISSLUFTERZEUGER

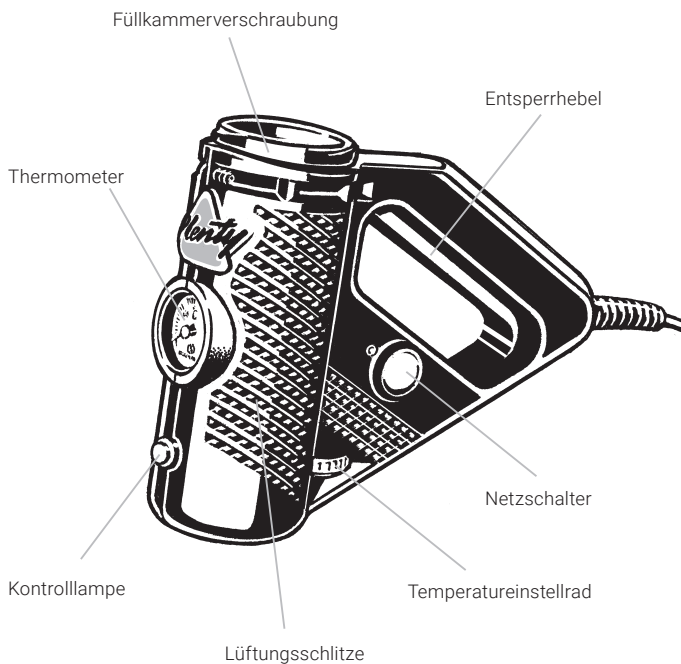

# 1. PRODUKTÜBERSICHT PLENTY VERDAMPUNGSEINHEIT

Verdampfungseinheit bestehend aus:

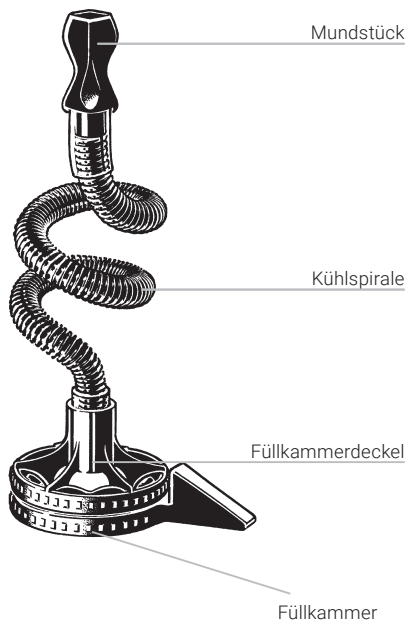

de

en

fr

es

it

nl

## 1. SERVICE

Bitte überprüfen Sie, ob alle Komponenten im Lieferumfang enthalten sind.

Bei unvollständiger Lieferung, technischen Problemen, Fragen zum Gerät und dessen Entsorgung kontaktieren Sie bitte unser Service Center unter [www.storz-bickel.com/contact](http://www.storz-bickel.com/contact).

Bei Gewährleistungsfällen starten Sie bitte eine RMA (Return Merchandise Authorization) über unsere Homepage: [www.storz-bickel.com/service](http://www.storz-bickel.com/service).

## 2. ZEICHENERKLÄRUNG, SICHERHEITSHINWEISE



**Bitte lesen Sie die folgenden Sicherheitshinweise sorgfältig und vollständig bevor das Gerät in Betrieb genommen wird.**

**Diese Gebrauchsanweisung ist ein wesentlicher Bestandteil des Verdampfers und muss dem Benutzer ausgehändigt werden.**

**Die darin enthaltenen Anweisungen sind genau zu beachten, da sie für die Sicherheit beim Gebrauch und der Instandhaltung des Verdampfers von äußerster Wichtigkeit sind.**

**Diese Broschüre bitte zum weiteren Nachschlagen sorgfältig aufbewahren.**

**Sie können sich die jeweils aktuellste Version der PLENTY Gebrauchsanweisung unter [www.storz-bickel.com](http://www.storz-bickel.com) herunterladen.**



## 2. ZEICHENERKLÄRUNG, SICHERHEITSHINWEISE

de

en

fr

es

it

nl

### 2.1. Zeichenerklärung



Gebrauchsanweisung beachten!



#### **Sicherheitshinweis!**

Um Personen- und Geräteschäden zu verhindern, müssen die Hinweise mit diesem Zeichen unbedingt beachtet werden.



#### **Hinweis/Tipp!**

Mit diesem Zeichen versehene Hinweise erklären technische Zusammenhänge oder geben zusätzliche Tipps im Umgang mit dem Verdampfer.



Symbol für Hersteller - neben dem Symbol stehen Name und Adresse des Herstellers



Das Gerät wurde nach dem 13. August 2005 in Verkehr gebracht. Es darf nicht über den normalen Hausmüll entsorgt werden. Das Symbol der durchgestrichenen Mülltonne weist auf die Notwendigkeit der getrennten Sammlung hin.



EU-Konformitätszeichen: Mit diesem Zeichen bestätigt der Hersteller die Übereinstimmung des Produkts mit den geltenden Richtlinien und Normen der Europäischen Union.



#### **Vorsicht! Heiße Oberfläche**



Vor Sonneneinstrahlung schützen.



Vor Nässe und Feuchtigkeit schützen.



Symbol für Seriennummer - gefolgt von der Seriennummer des Produktes.



Symbol für Bestellnummer

### 2.2. Warnhinweise

- Dieses Gerät darf nur von Erwachsenen benutzt werden. Personen mit verringerten physischen, sensorischen oder mentalen Fähigkeiten oder Mangel an Erfahrung und Wissen dürfen das Gerät nur benutzen, wenn sie beaufsichtigt oder bezüglich des sicheren Gebrauchs des Gerätes unterwiesen wurden und die daraus resultierenden Gefahren verstehen.
- Wenn die Netzanschlussleitung dieses Gerätes beschädigt wird, muss sie durch eine besondere Anschlussleitung ersetzt werden, die vom Hersteller oder seinem Kundendienst erhältlich ist.
- Das Gerät hat heiße Oberflächen, um wirksame Bestandteile verdampfen zu lassen. Diese Oberflächen sollten während des Gebrauchs nicht berührt werden.
- Das Gerät darf nur mit den empfohlenen, zu verdampfenden Kräutern und Pflanzenteilen benutzt werden. Der Gebrauch anderer Substanzen kann eine Vergiftung oder Brandgefahr verursachen.
- Die Verpackungselemente (Plastiksäcke, Styroporteile Kartons, etc.) dürfen Kindern nicht zugänglich gemacht werden, da sie eine potenzielle Gefahr darstellen.
- Sicherstellen, dass alle Dämpfe, z.B. von entzündlichen Reinigungs- und Desinfektionsmitteln verdunstet sind, bevor der Heißlüfterzeuger eingeschaltet wird. Sicherstellen, dass das Mundstück und die Kühlschleife frei von inhalierbaren Fremdkörpern sind.
- Hilfsbedürftige Personen dürfen das Gerät nur unter ständiger Betreuung anwenden. Oftmals wird die Gefährdung durch das Netzkabel (z. B. Strangulation) falsch eingeschätzt, wodurch eine Verletzungsgefahr bestehen kann.
- Das Gerät enthält Kleinteile, welche die Atemwege blockieren und zu einer Erstickungsgefahr führen können. Achten Sie daher darauf, dass Sie den Heißlüfterzeuger und das Zubehör stets außer Reichweite von Babys und Kindern aufbewahren.
- Betreiben Sie den Heißlüfterzeuger nicht in der Nähe von entzündlichen Gegenständen wie z. B. Vorhängen, Tischdecken oder Papier.
- Reparaturen am Heißlüfterzeuger dürfen nur durch unser Service Center vorgenommen werden.
- Lebensgefahr beim Öffnen des Heißlüfterzeugers, da spannungsführende Komponenten und Anschlüsse freigelegt werden.
- Der Heißlüfterzeuger darf auf keinen Fall mit eingestecktem Netzstecker repariert oder transportiert werden. Die Lüftungsschlitze und die Luftaustrittsöffnung des Heißlüfterzeugers dürfen während des Be-

## 2. ZEICHENERKLÄRUNG, SICHERHEITSHINWEISE

de

en

fr

es

it

nl

etriebes oder der Abkühlphase nicht zugehalten, abgedeckt oder verstopft werden. Der Heizblock innerhalb der Füllkammerverschraubung und der Füllkammerzylinder bestehen aus Metall und erhitzen sich während des Betriebes. Diese auf keinen Fall in heißem Zustand berühren.

- Die Füllkammer darf nur während der Anwendung aufgesetzt werden. Nach der Anwendung muss die Füllkammer vom Heißluftföhrer entfernt werden, um ein übermäßiges Aufheizen (Verbrennungsgefahr) der Füllkammer zu vermeiden.
- Keine Körperteile oder Gegenstände an die heißen Oberflächen halten.

### Verbrennungsgefahr!

- Der Heißluftföhrer darf nicht in feuchter oder nasser Umgebung eingesetzt werden.
- Den Heißluftföhrer nie mit nassen oder feuchten Körperteilen berühren.
- Nicht in explosionsgefährdeter oder entzündlicher Atmosphäre benutzen.



**Der Hersteller übernimmt für Schäden, die durch ungeeigneten, falschen oder unvernünftigen Gebrauch hervorgerufen worden sind, keinerlei Verantwortung.**

### 2.3. Sicherheitshinweise

- Gerät nicht anwenden, wenn das Netzkabel beschädigt ist.

- Prüfen Sie die Verpackung und das Gehäuse des Heißluftföhrers. Sollte das Gehäuse beschädigt sein, senden Sie das Gerät umgehend an uns zurück.
- Vor Anschluss des Heißluftföhrers ist sicherzustellen, dass die auf dem Typenschild an der Unterseite des Heißluftföhrers angegebenen Daten mit jenen des am Installationsort vorhandenen Versorgungsnetzes übereinstimmen.
- Bei Zweifel oder Störung während des Betriebs unverzüglich den Netzstecker aus der Steckdose ziehen.
- Im Zweifelsfall die elektrische Anlage von einem Fachmann auf die Einhaltung der lokalen Sicherheitsvorschriften überprüfen lassen.
- Vom Einsatz von Mehrfachsteckdosen und/oder Verlängerungskabeln wird abgeraten. Falls absolut notwendig, dürfen nur Produkte mit Qualitätsbescheinigung (wie z. B. UL, IMQ, VDE, +S, etc.) verwendet werden, sofern der angegebene Leistungswert den Leistungsbedarf (A=Ampere) der angeschlossenen Geräte überschreitet.
- Den Heißluftföhrer auf einer stabilen und flachen Oberfläche, in genügender Entfernung von Wärmequellen (Ofen, Herd, Kamin, etc.) und an einem Ort, an dem die Umgebungstemperatur nicht unter +5°C (+41°F) abfallen kann, betreiben.

## 2. ZEICHENERKLÄRUNG, SICHERHEITSHINWEISE

- Den Heißluftheizer an einem trockenen und vor Witterungseinflüssen geschützten Ort lagern. Er darf keinesfalls in feuchten Räumen (wie Badezimmer etc.) aufgestellt werden.
  - Halten Sie den Heißluftheizer von Haustieren (z. B. Nagetieren) und Schädlingen fern. Diese könnten die Isolierung des Netzkabels beschädigen.
  - Zum Herausziehen des Netzsteckers aus der Steckdose keinesfalls am Netzkabel ziehen, sondern den Netzstecker direkt ziehen.
  - Keine Gegenstände in die Geräteöffnungen stecken.
  - Der Heißluftheizer darf nicht unbeaufsichtigt betrieben werden. Nach Gebrauch Heizung ausschalten.
  - Den Heißluftheizer nur trocken oder allenfalls mit einem feuchten Lappen reinigen. Zuvor das Netzkabel unbedingt aus der Steckdose ziehen.
- Der Heißluftheizer darf auf keinen Fall ins Wasser oder in andere Flüssigkeiten getaucht oder mit einem direkten Wasser- oder Dampfstrahl gereinigt werden.
- Den Heißluftheizer nicht dem Regen aussetzen. Nicht im Bad oder über Wasser benutzen.
  - Niemals Flüssigkeitsbehälter auf den Heißluftheizer stellen.
  - Den Heißluftheizer nie in Betrieb nehmen, solange er nass oder feucht ist. Ist der Heißluftheizer nass geworden, muss er von unserem Service Center auf eventuelle Schäden an elektrischen Bestandteilen überprüft werden.
  - Ausschließlich original Storz & Bickel Zubehör- und Ersatzteile verwenden.

## 3. ZWECKBESTIMMUNG

Der PLENTY Verdampfer dient zur Erzeugung von Düften bzw. Aromen aus den nachfolgend aufgeführten Kräutern und Pflanzenteilen. Durch Verdampfung mittels Heißluft werden die Düfte und Aromen gelöst und können direkt eingeatmet werden.

Das Gerät darf nur mit den empfohlenen, zu verdampfenden Materialien benutzt werden. Der Gebrauch anderer Substanzen kann ein Gesundheitsrisiko darstellen.

Der PLENTY Verdampfer ist kein Medizinprodukt.

## 4. PFLANZENÜBERSICHT

Nachfolgend eine Übersicht der Pflanzen, welche für die Verdampfung im PLENTY Verdampfer geeignet sind.

Die Düfte und Aromen aus den hier aufgeführten Pflanzenmaterialien können verdampft werden.

Jeder andere Einsatz ist ungeeignet und potenziell gefährlich.

Der Verdampfer ist nicht für die Verwendung mit Tabak- oder Nikotinerzeugnissen vorgesehen.

Pflanzenname	Botanischer Name	Verwendeter Pflanzenteil	Temperatur-einstellung
Eukalyptus	Eucalyptus globulus	die Blätter	1 / 130°C (266°F)
Hopfen	Humulus lupulus	die Zapfen	3 / 154°C (309°F)
Kamille	Matriarca chamomilla	die Blüten	6 / 190°C (374°F)
Lavendel	Lavandula angustifolia	die Blüten	1 / 130°C (266°F)
Zitronenmelisse	Melissa officinalis	die Blätter	2 / 142°C (288°F)
Salbei	Salvia officinalis	die Blätter	6 / 190°C (374°F)
Thymian	Thymus vulgaris	das Kraut	6 / 190°C (374°F)



### ACHTUNG:

Bei gesundheitlichen Problemen wenden Sie sich bitte an Ihren Arzt oder Apotheker. Es kann durchaus vorkommen, dass eine Pflanze allergische Reaktionen beim Anwender auslöst. In diesem Fall ist dringend davon abzuraten, diese Pflanze weiter anzuwenden.

Nur Pflanzenteile verwenden, die in dieser Liste aufgeführt sind und die nach den Richtlinien des Europäischen Arzneibuches (oder vergleichbar) unter anderem auf Echtheit, Reinheit und

Krankheitserreger geprüft wurden. In der Apotheke können solche Pflanzen bzw. Pflanzenteile erworben werden.

Die Beachtung der folgenden Hinweise ist wichtig, damit Sie den PLENTY Verdampfer mit dem von Ihnen verwendeten Pflanzenmaterial für Ihre persönlichen Bedürfnisse optimal einstellen können.

de

en

fr

es

it

nl

## 5. EINFLUSSFAKTOREN BEIM VERDAMPFEN

Die Menge der gelösten Aromen und Düfte wird durch folgende Faktoren beeinflusst:

1. Qualität: Der Anteil der im jeweiligen Pflanzenmaterial enthaltenen verdampfbaren Aromen und Düfte.
2. Quantität: Die Menge des in der Füllkammer durchströmten Verdampfungsgutes.
3. Oberfläche: Je feiner die Pflanzen zerkleinert sind, desto größer wird die Oberfläche von der sich die Aromen und Düfte beim Verdampfungsprozess lösen können.
4. Temperatur: Je höher die Temperatur, desto mehr Aromen und Düfte werden auf einmal gelöst.

Bitte beachten, dass eine Temperaturerhöhung immer letztes Mittel sein sollte, da das Pflanzenmaterial bei höheren Temperaturen stärker geröstet schmeckt.

Da sich die Inhaltsstoffe der Pflanzen auf schonende Weise lösen, lässt sich der Verdampfungsvorgang mit gleichem Füllkammerinhalt, abhängig von den vier oben genannten Faktoren, mehrmals wiederholen bis alle Aromen und Düfte vollständig gelöst sind.

Wenn sich bei Höchsttemperatur keine Dämpfe mehr bilden, ist das Verdampfungsgut vollständig verbraucht und muss durch frisches Material ersetzt werden. Aus geschmacklichen Gründen empfiehlt es sich, das Verdampfungsgut schon vorher zu ersetzen.

### 6.1. Auspacken

Der Karton enthält alle Bestandteile sowie die Gebrauchsanweisung, die zum weiteren Nachschlagen aufzubewahren ist.

Den Heißluftherzeuger und die Zubehörteile aus der Verpackung herausnehmen. Gleich nach dem Auspacken überprüfen, ob der Heißluftherzeuger, die Zubehörteile, das Netzkabel und der Netzstecker in Ordnung und vollzählig sind. Bei Schäden sofort den Verkäufer oder den Zusteller informieren.



Die Verpackungselemente (Plastiksäcke, Schaumstoffe, Kartons, etc.) dürfen Kindern nicht zugänglich gemacht werden, da sie eine potenzielle Gefahr darstellen.

Der Umwelt zuliebe bitte keine Verpackungselemente in der Natur liegen lassen und diese ordnungsgemäß entsorgen.

Wir empfehlen, die Original-Verpackung für eventuellen späteren Gebrauch (Transport, STORZ & BICKEL Service Center etc.) aufzubewahren.

### 6.2. Netzanschluss

Vor dem Anschluss des Heißluftherzeugers ist sicherzustellen, dass die Angaben auf dem Typenschild des Gerätes mit den Daten des örtlichen Versorgungsnetzes übereinstimmen.

Die elektrische Anlage muss in allen Teilen den heutigen behördlichen Vorschriften entsprechen.

Die Erdung des Heißluftherzeugers ist Vorschrift. Der Hersteller übernimmt keinerlei Verantwortung, wenn diese Unfallverhütungsmaßnahme nicht eingehalten wird.

Den Verdampfer im heißen Zustand nur auf einer festen Oberfläche, nicht auf weichem oder hitzeempfindlichem Untergrund ablegen.

Darauf achten, dass das Netzkabel nicht durch Knicke, Quetschungen oder Zug beschädigt werden kann.



Ein nicht fachgerechter Anschluss kann zu Personen- und Sachschäden führen, für die der Hersteller nicht verantwortlich gemacht werden kann.

### 6.3. Anwendung und Bedienung



Der Verdampfer wurde zum Verdampfen von den in der Pflanzenübersicht aufgeführten Pflanzenmaterialien entwickelt. Jeder andere Einsatz ist ungeeignet und potenziell gefährlich.

Der Benutzer sollte für den Gebrauch und die Wartung immer den Anweisungen dieser Gebrauchsanweisung folgen und das Gerät nur sitzend anwenden. Bei Zweifel oder Störungen den Heißluftherzeuger sofort ausschalten und den Netzstecker ziehen. Auf keinen Fall versuchen, den Schaden selbst zu beheben. Wenden Sie sich direkt an unser Service Center.

Das Gerät nach Gebrauch abkühlen lassen, bevor es weggepackt wird.

de

en

fr

es

it

nl

### 6.4. Aufbewahrung

Den Heißlufterzeuger an einem trockenen und vor Witterungseinflüssen geschützten Ort und außerhalb der Reichweite von Kindern oder unbefähigten Personen lagern.

### 6.5. Nach Störungen

Das Netzkabel unverzüglich ziehen und dafür sorgen, dass niemand unbemerkt den Heißlufterzeuger wieder an das Stromnetz anschließen kann.

Vor jeglicher Wartungsarbeit ist das Gerät auszuschalten und der Netzstecker herauszuziehen.

Den Heißlufterzeuger in der Original-Verpackung oder sonst gut verpackt zur Reparatur an unser Service Center senden.

### 6.6. Mögliche Störungen

Bitte sicherstellen, dass der Strom nicht ausgefallen ist und dass die Sicherung (im Sicherungskasten) eingeschaltet bzw. nicht defekt ist.



Falls die vorgenannten Hinweise zu keinem Resultat führen, und bei allen anderen Störungen oder hier nicht aufgeführten Schwierigkeiten, bitte unverzüglich den Netzstecker ziehen und umgehend unser Service Center verständigen.



Den Heißlufterzeuger nicht öffnen! Ohne spezielles Werkzeug und spezifische Kenntnisse wird jeder Versuch das Gerät zu öffnen zur Beschädigung des Gerätes führen. Der Versuch führt zum Verlust der Gewährleistung.

Auf keinen Fall versuchen, den Schaden selbst zu beheben. Wenden Sie sich direkt an unser Service Center.

### 6.7. Entsorgung

Hat der Heißlufterzeuger nach der Gewährleistungsfrist einen irreparablen Schaden erlitten, bitte nicht einfach wegwerfen. Da er aus hochwertigen, vollständig recyclebaren Bauteilen besteht, soll er in den an Ihrem Wohnort üblichen Wertstoffkreislauf eingebracht oder an unser Service Center zur Entsorgung eingeschickt werden.



## 7. INBETRIEBNAHME UND BEDIENUNG



Das Gerät darf nicht unbeaufsichtigt betrieben werden. Den PLENTY Verdampfer nur auf einer hitzebeständigen, flachen, stabilen und festen Oberfläche ablegen; niemals auf weichem bzw. leicht brennbarem Untergrund. Prüfen, ob die Netzspannung mit der Angabe auf dem Gerät übereinstimmt. Netzkabel und Netzstecker müssen in einwandfreiem Zustand sein. Das Gerät darf nur an einer ordnungsgemäß installierten (geerdeten) Steckdose angeschlossen werden.

Der Hersteller übernimmt keinerlei Verantwortung, wenn diese Unfallverhütungsmaßnahme nicht eingehalten wird.

Zur vollständigen Trennung vom Netz bitte Netzstecker aus der Steckdose ziehen.

### 7.1. Aufheizen



Das Gerät einschalten (es wird empfohlen, den Heißluftzeuger mit aufgeschraubter und befüllter Füllkammer mit Kühlschleife aufzuheizen). Dazu den orangefarbenen Netzschalter betätigen.

Der Netzschalter signalisiert durch Aufleuchten, dass die Heizung betriebsbereit ist. Wenn der Entsperrehebel bereits betätigt wurde, beginnt der Aufheizvorgang automatisch.

Andernfalls muss durch Betätigen des orangefarbenen Entsperrehebels der Aufheizvorgang gestartet werden.

Das Aufleuchten der orangefarbenen Kontrolllampe signalisiert den Aufheizvorgang.

Die gewünschte Temperatur mit dem Temperatureinstellrad einstellen. Das Aufheizen des Heizblocks kann je nach eingestellter Temperatur bis zu 4 Minuten dauern.

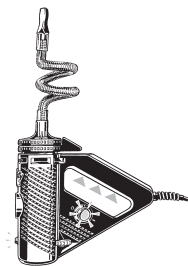
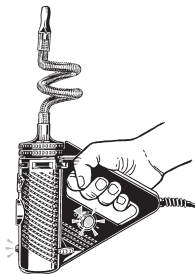

*Entsperrehebel drücken, um Aufheizvorgang zu aktivieren*

de

en

fr

es

it

nl

## 7. INBETRIEBNAHME UND BEDIENUNG

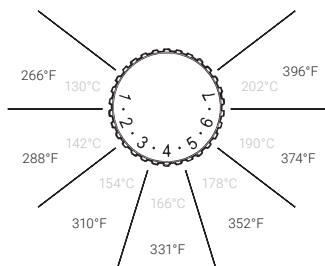

Verdampfungstemperatur-Skala

### 7.2. Temperatureinstellung

Die Verdampfungstemperatur schwankt bei den angegebenen Werten durch den Aufheiz- und Abkühlvorgang des Heizblocks.

Die gewünschte Temperatur am Einstellrad des Sicherheitstemperaturreglers wählen.

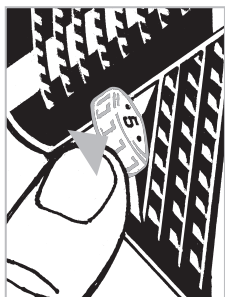

Temperatur wählen



Der Heißluftherzeuger PLENTY ist mit einem Sicherheitstemperaturregler ausgerüstet.

Wenn nach einmaligem Betätigen des Entsperrehebels die eingestellte Temperatur erreicht ist, ist der Aufheizvorgang beendet und die Heizung schaltet ab.

Wird der PLENTY während der Benutzung in der Hand gehalten und der Entsperrehebel dadurch gedrückt, wird das eingestellte Temperaturniveau automatisch beibehalten.

Nach Absinken der Heizblocktemperatur erfolgt kein automatisches Aufheizen, sondern der Abkühlvorgang dauert an bis der orangefarbene Entsperrehebel erneut betätigt wird.

Sobald die orangefarbene Kontrolllampe erlischt, ist die eingestellte Temperatur erreicht und der Aufheizvorgang des Heizblocks ist beendet.

## 7. INBETRIEBNAHME UND BEDIENUNG

Nach Erreichen der gewünschten, voreingestellten Temperatur kann mit der Verdampfung begonnen werden.

Die aktuelle Temperatur kann am Thermometer abgelesen werden.

Fällt die Temperatur während der Verdampfung ab, muss durch Betätigen des Entsperrhebels erneut aufgeheizt werden.

 Aus technischen Gründen kann die Temperatur in der Füllkammer während des Einatmens nicht erfasst werden. Das Thermometer erfasst die Temperatur am Heizblock. Durch entsprechende Thermometerkalibrierung wird die jeweilige Temperatur in der Füllkammer während des Einatmens angezeigt.

 Der Entsperrhebel darf nicht in der Entsperrposition, z. B. durch Festbinden oder Kleben, fixiert werden. Der Hersteller übernimmt für Schäden, die durch Veränderungen am Gerät bzw. das Fixieren des Entsperrhebels hervorgerufen worden sind, keinerlei Verantwortung.

 Falls Sie den PLENTY nicht hinlegen, sondern lieber aufstellen wollen, brauchen Sie nur den beiliegenden Reinigungspinsel als Stütze verwenden und wie abgebildet mit dem Holzstiel in das Schraubenloch neben dem Gummifuß zu schieben.

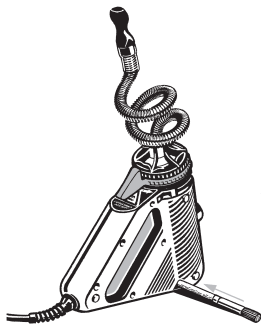

*PLENTY Heißluftzeuger aufstellen*

de

en

fr

es

it

nl

## 8. BEFÜLLEN DER FÜLLKAMMER

Den Füllkammerdeckel durch Drehen gegen den Uhrzeigersinn von der Füllkammer abnehmen.



*Füllkammerdeckel  
mit Kühlspirale abnehmen*

Füllkammerdeckel mit Kühlspirale und Mundstück von der Füllkammer abnehmen.

Die Füllkammer immer vollständig mit zerkleinertem Pflanzenmaterial befüllen.



*Füllkammer immer vollständig bis zum  
oberen Rand befüllen*

**!** Die Füllkammer immer vollständig bis zum oberen Rand befüllen. Dies verhindert, dass bei nicht senkrechter Haltung des Heißluftheizers das Verdampfungsgut verrutscht und dadurch eine effiziente Verdampfung nicht mehr möglich ist, da die Heißluft dann am Verdampfungsgut vorbei streichen kann.

## 8. BEFÜLLEN DER FÜLLKAMMER

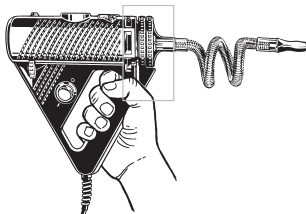
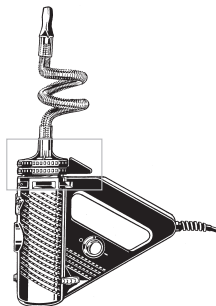

de

en

fr

es

it

nl

### richtig befüllt

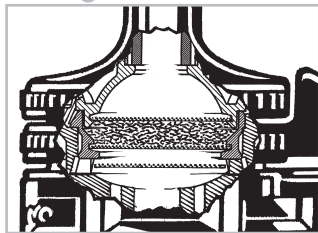

Füllkammer vollständig befüllt

Die Füllkammer muss immer vollständig befüllt sein, damit unabhängig von der Lage des Heißluftzeugers das Verdampfungsgut nicht verrutschen kann.

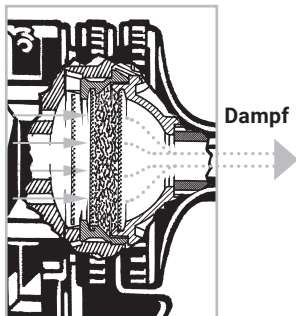

Verdampfungsgut wird gleichmäßig durchströmt

## 8. BEFÜLLEN DER FÜLLKAMMER

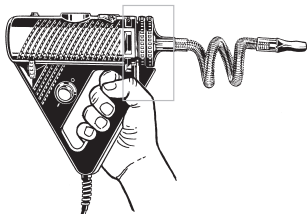
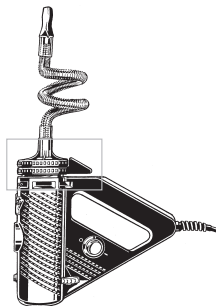

**falsch befüllt**

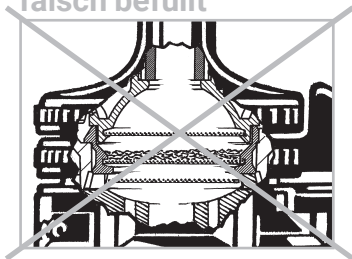

*Füllkammer nur halb befüllt*

Wird die Füllkammer nur teilweise befüllt, kann das Verdampfungsgut verrutschen, so dass die Heißluft am Verdampfungsgut vorbeiströmt und daher keine Verdampfung stattfinden kann.

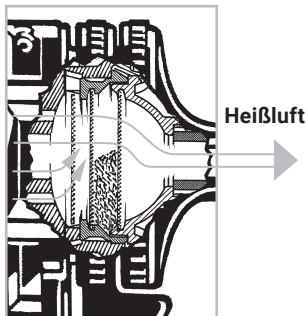

*Nur Heißluft, kein Dampf*

## 8. BEFÜLLEN DER FÜLLKAMMER

Zur Verdampfung von kleineren Mengen von Pflanzenmaterial eignet sich der als Zubehör erhältliche Dosierkapseladapter nebst Dosierkapsel (siehe Kapitel 11.1 „Dosierkapseladapter“, Seite 30).

Anschließend den Füllkammerdeckel mit Kühlspirale wieder auf die Füllkammer aufschrauben.



Achten Sie darauf, den schwarzen Füllkammerdeckel nicht direkt auf den Heizblock zu schrauben.

Ausschließlich die orangefarbene Füllkammer ist dafür vorgesehen, auf den Heizblock geschraubt zu werden.

Bei Nichtbeachtung kann sich der Füllkammerdeckel verformen.



Bitte darauf achten, dass die Siebe nicht mit Pflanzenmaterial verunreinigt sind. Um eine optimale Funktion zu gewährleisten empfiehlt es sich, die Siebe mit dem beiliegenden Reinigungspinsel nach jeder Verdampfung zu reinigen.

de

en

fr

es

it

nl

## 9. ANWENDUNG

Die Füllkammer mit Kühlspirale und Mundstück auf den Heißluftzeuger aufschrauben und aufheizen. Dadurch wird erreicht, dass sowohl die Füllkammer als auch das Verdampfungsgut vorgewärmt sind und nach dem abgeschlossenen Aufheizvorgang möglichst zügig mit der Verdampfung begonnen werden kann.

 Wenn nach dem Aufheizen der Entsperrehebel nicht betätigt wird bzw. gedrückt bleibt, kühlt der Heißluftzeuger nach dem Erreichen der eingestellten Temperatur wieder ab.

### Verbrennungsgefahr!

 Keine Füllkammerteile (außer an den vorgesehenen Noppen bzw. dem Halteflügel) berühren, solange diese nach der Anwendung mit dem PLENTY Verdampfer noch nicht abgekühlt sind.

Wenn der Heißluftzeuger die eingestellte Temperatur erreicht hat, (orangefarbene Kontrolllampe erlischt, oder Thermometer zeigt die gewünschte Temperatur an) kann mit dem Einatmen begonnen werden.



PLENTY Heißluftzeuger aufheizen



## 9. ANWENDUNG

Zur Anwendung das Mundstück zwischen die Lippen nehmen und gleichmäßig langsam einige Sekunden einatmen.

Bezüglich der Dampfentwicklung ist folgendes zu beachten: Je intensiver der Dampf, desto mehr wird der Geschmack beeinträchtigt.



Bei einer sehr hohen Intensität (Dichte) der Dämpfe kann die Konzentration der Aromen und Düfte zu einer Reizung der Atemwege führen.

In diesem Fall soll die Temperatur gesenkt und damit die Intensität der Dämpfe verringert werden.

Der PLENTY Verdampfer ist für die Anwendung im Sitzen vorgesehen.



Das Gerät darf nicht benutzt werden, wenn der Anwender an Atemwegen oder Lunge erkrankt ist. Die Dämpfe können je nach Dichte Atemwege und Lunge reizen, was zu Husten führen kann.



Nur halb so viel einatmen wie Sie eigentlich könnten. Die Luft einige Sekunden anhalten und dann langsam wieder ausatmen. Es ist ratsam, sich ganz bewusst auf den Atemvorgang zu konzentrieren.

Nach der Verdampfung den PLENTY Heißluftzeuger ausschalten, den Netzstecker ziehen und abkühlen lassen bevor das Gerät weggepackt wird.

de

en

fr

es

it

nl

## 10. ZERLEGEN, REINIGUNG UND ZUSAMMENBAU

### 10.1. Zerlegen und Zusammenbau der PLENTY Verdampfungs-einheit

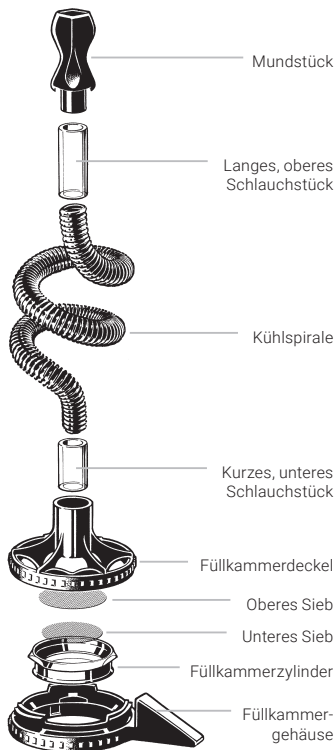

### PLENTY Verdampfungs-einheit

Bitte vor dem Zerlegen die Verdampfungs-einheit abkühlen lassen.

Die Teile der Füllkammer einschließlich Kühlspirale und Mundstück müssen regelmäßig gründlich gereinigt werden, um eine einwandfreie Funktion und einen sauberen Geschmack zu gewährleisten.

Eine Reinigung dieser Teile ist auch aus hygienischen Gründen erforderlich, wenn das Gerät von anderen Personen benutzt werden soll.

Für die manuelle Reinigung kann Isopropylalkohol mit Papier- oder Baumwolltüchern, oder warmes Wasser mit Geschirrspülmittel verwendet werden.

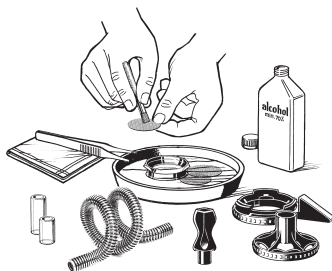

Manuelle Reinigung mit Isopropylalkohol (70%) oder Spülmittel. Die Kühlspirale kann auch nachgekauft werden.

Die Verdampfungseinheit lässt sich für Reinigungszwecke in wenigen Sekunden zerlegen und wieder zusammenbauen. Mundstück, Füllkammer- und Deckelteile können auch in der Geschirrspülmaschine gereinigt werden.

Die Siebe, Mundstück und die Schlauchstücke sind dafür jedoch zu klein und könnten verloren gehen.



**Vorsicht! Isopropylalkohol ist brennbar und leicht entzündlich.**

Unbedingt die Sicherheitshinweise des Herstellers des Isopropylalkohols beachten!



Kunststoffteile nicht länger als 1/2 Stunde in Isopropylalkohol einlegen. Länger andauernder Kontakt mit Isopropylalkohol kann zu Farbveränderungen bzw. Versprödung der Kunststoffteile führen.

Prüfen Sie alle Einzelteile nach der Reinigung auf beschädigte Oberflächen, Rissbildung, Erweichung oder Verhärtung, Verschmutzungen, Verfärbungen und sondern Sie beschädigte Einzelteile aus.

### 10.2. Zerlegen des Mundstücks

1. Das Mundstück mitsamt Schlauchstück mit einer leichten Drehbewegung von der Kühlspirale abziehen.
2. Das Schlauchstück mit einer leichten Drehbewegung vom Mundstück abziehen.

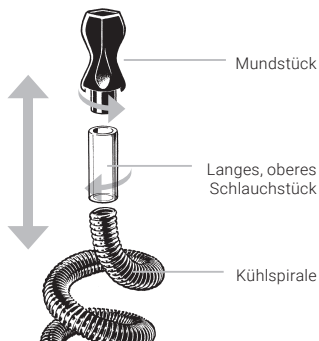

*Mundstück von Kühlspirale abziehen*

Der Zusammenbau der Teile erfolgt in umgekehrter Reihenfolge. Vor dem Zusammenbau alle Teile gut trocknen lassen.

de

en

fr

es

it

nl

## 10. ZERLEGEN, REINIGUNG UND ZUSAMMENBAU

### 10.3. Zerlegen des Füllkammerdeckels

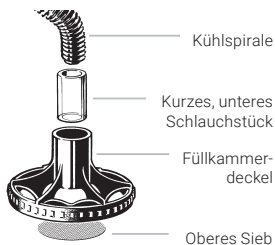

Die Kühlspirale mit einer leichten Drehbewegung aus dem Füllkammerdeckel herausziehen und anschließend das Schlauchstück von der Kühlspirale abziehen.



*Kühlspirale aus dem Füllkammerdeckel herausziehen*

Das obere Sieb z.B. mit Hilfe des Stiels des beiliegenden Reinigungspinsels von oben nach unten aus dem Füllkammerdeckel herausdrücken.

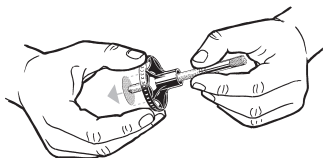

*Oberes Sieb mit Hilfe des Reinigungs-pinsels herausdrücken*

Der Zusammenbau der Teile erfolgt in umgekehrter Reihenfolge.

Das obere Sieb muss sorgfältig in die dafür vorgesehene Nut eingesetzt werden. Bei Nichtbeachtung können Pflanzenpartikel in die Kühlspirale gelangen, diese verstopfen oder eingetret werden.

#### 10.3.1. Reinigung der Kühlspirale

Die Kühlspirale in ein Glas geben, mit Isopropylalkohol vollständig bedecken, das Glas abdecken und über Nacht einwirken lassen. Diesen Vorgang solange wiederholen bis die Kühlspirale innen sauber ist. Anschließend sorgfältig mit Wasser durchspülen.



**Vorsicht! Isopropylalkohol ist brennbar und leicht entzündlich.**

Unbedingt die Sicherheitshinweise des Herstellers des Isopropylalkohols beachten!



Neue Kühlspiralen können im Set unter **www.storz-bickel.com** bestellt werden.

## 10.4. Zerlegen der Füllkammer

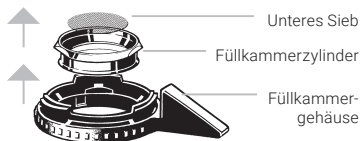

Den Füllkammerzylinder nach oben aus dem Füllkammergehäuse herausdrücken.

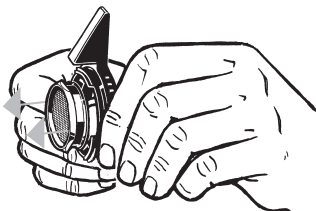

*Füllkammerzylinder herausdrücken*

Das untere Sieb nach oben aus dem Füllkammerzylinder herausdrücken.



*Unteres Sieb herausdrücken*

## 10.5. Zusammenbau der Füllkammer

Den Füllkammerzylinder von oben in das Füllkammergehäuse einlegen und so drehen, dass sich die abgeflachten Positionierflächen in der dafür vorgesehenen Lage im Füllkammergehäuse befinden. Den Füllkammerzylinder hindrücken bis er in das Füllkammergehäuse einrastet. Achten Sie auf die richtige Lage der Positionierflächen, wie in der Detailzeichnung abgebildet.

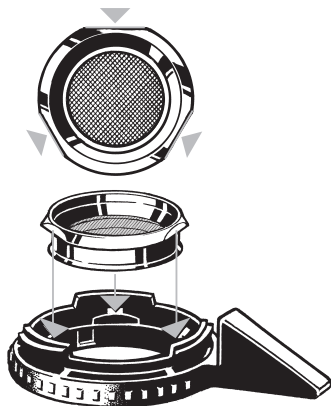

*Füllkammerzylinder, Füllkammergehäuse, Positionierflächen*

Das Sieb von oben in die Füllkammer einsetzen.

Füllkammerdeckel mit Kühlschnecke und Mundstück auf Füllkammer aufschrauben.

de

en

fr

es

it

nl

### 11.1. Dosierkapseladapter

 Zur Verdampfung von kleineren Mengen von Pflanzenmaterial eignet sich der als Zubehör erhältliche Dosierkapseladapter nebst Dosierkapsel.

Der Dosierkapseladapter wird anstelle des Füllkammerzylinders eingesetzt (siehe Kapitel 10.4. „Zerlegen der Füllkammer“ und 10.5. „Zusammenbau der Füllkammer“, Seite 29).

### 11.2. Dosierkapseln (zur Einmalbenutzung) und Magazin

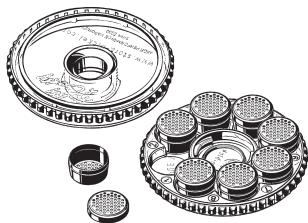

*Dosierkapsel-Magazin*

Mit den als Zubehör erhältlichen Dosierkapseln kann man auf Vorrat zerkleinertes Pflanzenmaterial abfüllen und im Magazin bis zur Verwendung aufbewahren. Dies erleichtert die Handhabung.

### Befüllen des Dosierkapseladapters mit zerkleinertem Pflanzenmaterial

Das Pflanzenmaterial muss zunächst mit der beiliegenden Kräutermühle zerkleinert werden.

In die Dosierkapseln kann man auf Vorrat zerkleinertes Pflanzenmaterial abfüllen und im Magazin bis zur Verwendung aufbewahren.



*Dosierkapsel mit abgenommenem Deckel*

Das Pflanzenmaterial zerkleinern und mit Hilfe des Magazineckels (Trichter) die Dosierkapsel befüllen.



*Dosierkapsel beim Befüllen mit Magazineckel (Trichter)*

Den Deckel der Dosierkapsel aufsetzen. Den Füllvorgang so oft wiederholen bis die gewünschte Anzahl Dosierkapseln befüllt ist und anschließend in das Magazin einsetzen. Das Magazin kann bis zu acht Dosierkapseln aufnehmen.



*Aufsetzen des Magazindeckels*

Anschließend den Deckel des Magazins aufsetzen und durch eine Drehung des Deckels im Uhrzeigersinn schließen.

### Einsetzen der Dosierkapseln

Zunächst ist der ebenfalls als Zubehör erhältliche Dosierkapseladapter anstelle des Füllkammerzylinders einzusetzen (siehe Kapitel 10.4. „Zerlegen der Füllkammer“ und 10.5. „Zusammenbau der Füllkammer“, Seite 29), danach die Dosierkapsel mit dem Deckel nach oben in den Dosierkapseladapter einsetzen.



*Die in den Dosierkapseladapter eingesetzte Dosierkapsel*

Anschließend den Füllkammerdeckel wieder aufschrauben.

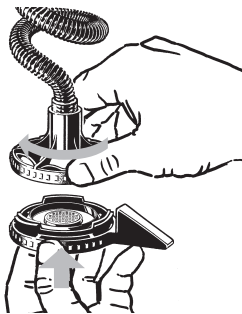

*Füllkammerdeckel aufschrauben*

### 11.3. Dosierkapsel-Füllset

Das Dosierkapsel-Füllset wurde entwickelt, um eine größere Menge Dosierkapseln gleichzeitig mit zerkleinertem Pflanzenmaterial zu befüllen.



*Dosierkapsel-Füllset*

de

en

fr

es

it

nl

## 12. TECHNISCHE DATEN

### **Spannung:**

220-240 V / 50-60 Hz  
oder 100-120 V / 50-60 Hz

Die Spannungsangabe befindet sich auf dem Typenschild des PLENTY Heißlüfterzeugers.

Leistungsaufnahme PLENTY: 110 W

### **Verdampfungstemperatur:**

Wahlbereich zwischen  
ca. 130°C bis 202°C / 266°F bis 396°F

**Größe:** 20,0 x 15,5 x 6,0 cm

**Gewicht:** ca. 0,7 kg

Gerät der Schutzklasse I

Zur vollständigen Trennung vom Netz  
bitte Netzstecker ziehen.

Technische Änderungen vorbehalten.

### **Patente und Geschmacksmuster:**

[www.storz-bickel.com/patents](http://www.storz-bickel.com/patents)

### **Hersteller:**

STORZ & BICKEL GmbH  
In Grubenäcker 5-9  
78532 Tuttlingen, Deutschland

## 13. CE-KONFORMITÄTSERKLÄRUNG

Die Geräte erfüllen die Anforderungen folgender EG Richtlinien:

- Niederspannungsrichtlinie  
73/23/EWG
- Elektromagnetische Verträglichkeit  
89/336/EWG



### 14.1. Gewährleistung

Die Storz & Bickel GmbH als Verkäufer gewährleistet dem Kunden die Mangelfreiheit des Produktes gemäß den Vorgaben des deutschen Rechtes nach Maßgabe unserer Allgemeinen Geschäftsbedingungen (AGB), welche dem Kaufvertrag zugrunde liegen und unter [www.storz-bickel.com/legal](http://www.storz-bickel.com/legal) gelesen werden können. Eine Gewährleistungspflicht von STORZ & BICKEL besteht selbstverständlich nur dann, wenn der Kunde die Produkte direkt über uns bezogen hat. Bei einem Bezug über Dritte kommen allenfalls Gewährleistungsansprüche gegenüber diesem Dritten in Betracht, zu dessen Inhalt STORZ & BICKEL keine Aussage treffen kann.

Klarstellend weisen wir an dieser Stelle nochmals darauf hin, dass die Gewährleistung lediglich die Behebung solcher anfänglicher Mängel umfasst, die trotz einer sachgemäßen Handhabung des Produktes unter Beachtung dieser Gebrauchsanweisung und weiterer Anwenderinformationen vorhanden sind. Normale Abnutzung oder üblicher Verschleiß der Produkte stellen keinen gewährleistungsrechtlich relevanten Mangel dar. Sofern der Kunde im Rahmen der Instandhaltung oder Instandsetzung des Produktes Fremdservice in Anspruch nimmt oder Fremdprodukte benutzt, besteht eine Gewährleistungspflicht von STORZ &

BICKEL nur fort, wenn der Kunde nachweisen kann, dass der Mangel nicht auf die Nutzung des Fremdservices oder Fremdproduktes zurückzuführen ist.

STORZ & BICKEL entscheidet im eigenen Ermessen darüber, ob die Behebung eines gewährleistungsrechtlich relevanten Mangels durch Reparatur oder Lieferung eines neuen Produktes erfolgt.

Um Gewährleistungsansprüche geltend zu machen starten Sie bitte einen RMA (Return Merchandise Authorization). Besuchen Sie hierzu über unsere Homepage [www.storz-bickel.com/service](http://www.storz-bickel.com/service) und befolgen Sie die dort beschriebenen Schritte. Bitte übersenden Sie uns die mangelhafte Ware unzerlegt und vollständig mit Rechnung in einer Umverpackung, die Schäden auf dem Transportweg ausschließt.

Zur Vermeidung von Missverständnissen weisen wir darauf hin, dass alle Angaben zu unseren Produkten in dieser Gebrauchsanweisung und an anderer Stelle keine garantierte Beschaffenheit bzw. Haltbarkeit darstellen, sofern nicht ausdrücklich auf das Bestehen einer diesbezüglichen Garantie hingewiesen wird.

### 14.2. Haftung

STORZ & BICKEL haftet für durch unsere Produkte verursachte Schäden gegenüber dem Kunden gemäß den Vorschriften des deutschen Rechtes nach Maßgabe unserer AGB. Eine Haftung besteht demnach nur für grob fahrlässig oder vorsätzlich verursachte Schäden, es sei denn, es handelt sich um Schäden an Leben, Körper und Gesundheit oder die Verletzung betrifft eine wesentlichen Vertragspflicht. In diesen Fällen haften wir dem Kunden gegenüber auch für einfache Fahrlässigkeit.

### 14.3. . Urheberrechtliche Bestimmungen

Dieses Dokument ist urheberrechtlich geschützt und darf ohne die vorherige schriftliche Zustimmung von STORZ & BICKEL weder ganz noch teilweise im Sinne der §§ 15 ff. UrhG verwertet werden.

de

en

fr

es

it

nl

<b>Table of Contents</b> .....	Page
1. Product Overview, Service .....	38
2. Safety Recommendations, Explanation of Symbols.....	40
2.1. Explanation of Symbols .....	41
2.2. Warnings.....	42
2.3. Safety Recommendations.....	43
3. Intended Use .....	44
4. Overview of Plants .....	45
5. Factors Influencing Vaporization .....	46
6. The Hot Air Generator PLENTY .....	47
6.1. Unpacking .....	47
6.2. Power Connection.....	47
6.3. Application and Operation.....	47
6.4. Storage.....	48
6.5. In Case of Problems.....	48
6.6. Troubleshooting.....	48
6.7. Disposal .....	48
7. Commissioning and Operation .....	49
7.1. Heating Up .....	49
7.2. Temperature Setting .....	50
8. Filling the Filling Chamber .....	52
9. Application .....	56

<b>Table of Contents</b> .....	Page
10. Disassembling, Cleaning and Assembling .....	58
10.1. Disassembling and Reassembling the PLENTY Vaporization Unit .....	58
10.2. Disassembling the Mouthpiece .....	59
10.3. Disassembling the Filling Chamber Cap .....	60
10.3.1. Cleaning the Cooling Coil .....	60
10.4. Disassembling the Filling Chamber .....	61
10.5. Assembling the Filling Chamber .....	61
11. Accessories .....	62
11.1. Dosing Capsule Adapter.....	62
11.2. Dosing Capsules and Magazine .....	62
11.3. Dosing Capsule Filling Set .....	63
12. Technical Specifications .....	64
13. CE Declaration of Conformity .....	64
14. Warranty, Liability .....	65
14.1. Warranty .....	65
14.2. Liability.....	66
14.3. Copyright.....	66

de

en

fr

es

it

nl

## 1. PRODUCT OVERVIEW PLENTY HOT AIR GENERATOR

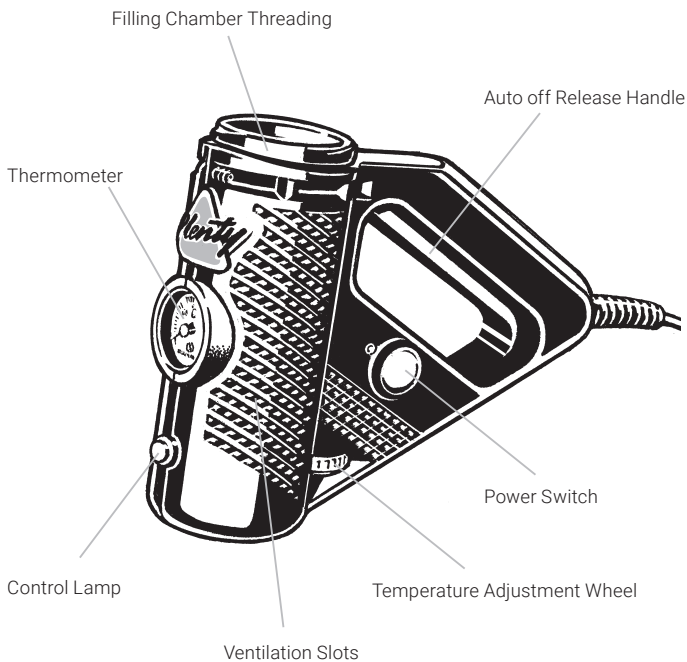

# 1. PRODUCT OVERVIEW PLENTY VAPORIZATION UNIT

Vaporization Unit, comprising:

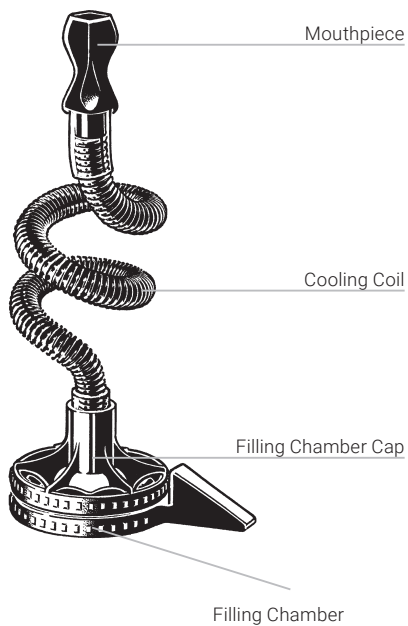

de

en

fr

es

it

nl

## 1. SERVICE

Please check whether all components have been included.

In case of incomplete delivery, technical problems, questions about the device and its disposal, please contact our Service Center at [www.storz-bickel.com/contact](http://www.storz-bickel.com/contact).

For warranty cases, please start an RMA (Return Merchandise Authorization) via our homepage: [www.storz-bickel.com/service](http://www.storz-bickel.com/service).

## 2. SAFETY RECOMMENDATIONS, EXPLANATION OF SYMBOLS



**Read the following safety recommendations thoroughly and carefully before using the device.**

**These Instructions for Use are a significant part of the Vaporizer and must be provided to the user.**

**The instructions given in these Instructions for Use must be strictly observed as they are extremely important to ensure safety during in-**

**stallation, use and maintenance of the Vaporizer.**

**Please keep this brochure in a safe place for future reference.**

**You may download the current Instructions for Use for the PLENTY on [www.storz-bickel.com](http://www.storz-bickel.com).**



## 2. SAFETY RECOMMENDATIONS, EXPLANATION OF SYMBOLS

### 2.1. Explanation of Symbols



Please follow these instructions carefully!



#### **Safety recommendations!**

In order to avoid injuries to persons and damage to the equipment, it is mandatory to observe instructions marked with this symbol.



#### **Note/Tip!**

This symbol always gives you technical information or useful tips regarding the Vaporizer.



Symbol for the manufacturer - the manufacturer's name and address are next to the symbol



The device was introduced after 13 August 2005. It may not be disposed of in normal household waste. The X on the trash can indicates the necessity of disposing of this device separately.



EU conformity symbol: The manufacturer confirms with this symbol the compliance of the product with the applicable European directives and standards.



#### **Caution! Hot surfaces!**



Protect from direct sunlight.



Protect against moisture and humidity.



Symbol for serial number - followed by the serial number of the product.



Symbol for order number

de

en

fr

es

it

nl

## 2. SAFETY RECOMMENDATIONS, EXPLANATION OF SYMBOLS

### 2.2. Warnings

- This Vaporizer may only be used by adults. Persons with reduced physical, sensory, or mental abilities or lack of experience and knowledge may use the Vaporizer only if they are supervised or have been instructed in the safe use of the Vaporizer and understand the resulting hazards.
- If the Power Cord of the device is damaged, it must be replaced with a special Power Cord available from the manufacturer or its customer service.
- The device has hot surfaces to allow active components to vaporize. These surfaces should not be touched during use.
- The device may only be used for the vaporization of the recommended herbs and plant parts. The use of other substances may cause poisoning or fire.
- The packaging elements (plastic bags, polystyrene parts, cardboard boxes, etc.) must not be made accessible to children as they pose a potential danger.
- Ensure that all vapors, e.g. from flammable cleaning agents and disinfectants, have evaporated before switching on the Hot Air Generator. Ensure that the Mouthpiece and Cooling Coil are free of inhalable foreign bodies.
- People who require assistance must be supervised constantly during application. Often, the danger posed by the Power Cord (e.g., strangulation) is misjudged, which may pose a risk of injury.
- The device contains small parts which can block the respiratory tract and lead to choking. Therefore, make sure that you always keep the Hot Air Generator and accessories out of the reach of babies and children.
- Do not operate the Hot Air Generator close to flammable objects such as curtains, tablecloths, or paper.
- The Hot Air Generator may only be repaired by our Service Center.
- Danger to life when opening the Hot Air Generator as live components and connections are exposed.
- The Hot Air Generator must never be repaired or transported when the power plug is plugged in. The ventilation slots and the hot air outlet opening of the Hot Air Generator must not be held shut or blocked during operation or the cooling phase. The heating block inside the Filling Chamber Threading and the Filling Chamber Cylinder are composed of metal and heat up during operation. Never touch them when they are hot.
- The Filling Chamber may only be put on during use. After use, the Filling Chamber must be removed from the Hot Air Generator to avoid excessive

## 2. SAFETY RECOMMENDATIONS, EXPLANATION OF SYMBOLS

heating (danger of burns) of the Filling Chamber.

- Please refrain from placing any body parts or objects in contact with the hot surfaces.

### **Caution! Hot surface!**

- The Hot Air Generator must not be used in damp or wet conditions.
- Never touch the Hot Air Generator with wet or damp parts of the body.
- Do not use in an atmosphere with risk of explosion or ignition.



The manufacturer is not responsible for any damage or personal injury caused by inappropriate, incorrect or irresponsible use.

### **2.3. Safety Recommendations**

- Do not use the device if the Power Cord is damaged.
- Check the packaging and the housing of the Hot Air Generator. In case the housing appears to be damaged, please send back the device immediately.
- Before connecting the Hot Air Generator, make sure that the information given on the type label on the underside of the Hot Air Generator corresponds to the mains supply at the place of installation.
- In case of doubt, or malfunction during operation, immediately

disconnect the power plug from the socket.

- If you have any concerns, ask a specialist to check whether the electrical system is in accordance with the local safety regulations.
- The use of multiple sockets and/or extension cables is not recommended. However, if this is absolutely necessary, only products with a quality certificate (such as UL, IMQ, VDE, +S etc.) may be used, provided the specified power exceeds the power required (A=Ampere) by the devices that are connected.
- Operate the Hot Air Generator on a stable and flat surface at sufficient distance from heat sources (oven, stove, chimney, etc.) and in a place where the ambient temperature cannot drop below +5°C (+41°F).
- Store the Hot Air Generator in a dry place protected against the effects of weather. It cannot be used in damp locations (such as bathrooms etc.).
- Keep the Hot Air Generator away from pets (e.g. hamsters, mice) and other animals which could damage the Power Cord insulation.
- To pull the power plug from the socket, pull the power plug directly, never pull the Power Cord.
- Do not put any objects into the openings of the device.

de

en

fr

es

it

nl

## 2. SAFETY RECOMMENDATIONS, EXPLANATION OF SYMBOLS

- Do not leave the Hot Air Generator unattended during operation. Switch off the heater after use if applicable.
- The Hot Air Generator should be cleaned only with a dry cloth - or a damp cloth if absolutely necessary. Before cleaning, remove the Power Cord from the socket. Never immerse the Hot Air Generator in water or in other liquid, nor clean it with direct jets of water or steam.
- Do not expose the Hot Air Generator to rain. Do not use in the bathroom or above water.
- Never put containers containing liquids on the Hot Air Generator.
- Never operate the Hot Air Generator when it is wet or damp. If the Hot Air Generator gets wet, it must be checked by our Service Center for damage to electrical components.
- Only use original Storz & Bickel accessories and spare parts.

## 3. INTENDED USE

The PLENTY Vaporizer releases fragrances or aromas from the herbs and other plant materials listed below. These aromatic substances are released through vaporization by heated air, and may be directly inhaled.

The device may only be used with the recommended vaporizable materials. The use of other substances can present a health risk.

The PLENTY Vaporizer is not FDA approved.

## 4. OVERVIEW OF PLANTS

Below is an overview of the plants that are suitable for vaporization in the PLENTY Vaporizer.

The aromas and fragrances from the plant materials listed below may be vaporized.

Any other use is inappropriate and potentially dangerous.

The Vaporizer is not intended for the use of tobacco or nicotine-related products.

Plant name	Botanical name	Portion of the plant used	Temperature-setting
Eucalyptus	<i>Eucalyptus globulus</i>	the leaves	1 / 130°C (266°F)
Hops	<i>Humulus lupulus</i>	the cones	3 / 154°C (309°F)
Chamomile	<i>Matriarca chamomilla</i>	the blossoms	6 / 190°C (374°F)
Lavender	<i>Lavandula angustifolia</i>	the blossoms	1 / 130°C (266°F)
Lemon balm	<i>Melissa officinalis</i>	the leaves	2 / 142°C (288°F)
Sage	<i>Salvia officinalis</i>	the leaves	6 / 190°C (374°F)
Thyme	<i>Thymus vulgaris</i>	the herb	6 / 190°C (374°F)



### WARNING:

Please consult your doctor or pharmacist if you have any medical concerns. It is possible that some plants may cause allergic reactions for the user. If this occurs, it is urgently recommended to refrain from further use of such plants. Only use the plant parts which are found in this list and which have been verified according to the regulations of the European or any other pharmacopoeia with regard to genuineness, purity and pathogenic germs. You can purchase such plants or plant parts in pharmacies.

It is important to observe the following instructions in order to set the PLENTY Vaporizer with the plant material in the best possible way for your personal requirements.

de

en

fr

es

it

nl

## 5. FACTORS INFLUENCING VAPORIZATION

The amount of aromas and fragrances released can be influenced by the following factors:

1. **Quality:** The amount of aroma or fragrance contained in the respective plant material that can be vaporized.
2. **Quantity:** The amount of vaporization material in the Filling Chamber.
3. **Surface:** The finer the plant is ground, the greater the surface and the more aromas and fragrances can be released during the vaporization cycle.
4. **Temperature:** The higher the temperatures, the more aromas and fragrances will be released at once.

Please note: Increasing the temperature should be the last resort, because plant material tastes more roasted when using higher temperature.

Since the plant ingredients are released in a gentle manner, the vaporization cycle may be repeated with the same contents in the Filling Chamber. Depending on the four factors described above, the Filling Chamber contents may be reused multiple times until the aromas and fragrances are released completely.

If no more vapor is produced at the highest temperature, then the vaporization material is completely exhausted and must be replaced with new material. However, for the best aroma results it is advisable to replace the vaporization material before this point.

## 6. THE HOT AIR GENERATOR PLENTY

### 6.1. Unpacking

The box contains all components as well as the Instructions for Use. Keep the Instructions for Use for future reference.

Remove the Hot Air Generator and the accessories from the box. Immediately after unpacking, check whether the Hot Air Generator, the accessories, the power cord and the power plug are all included in the delivery and work properly. If you notice any defects, inform the seller or the delivery agent immediately.



The packing material (plastic bags, styrofoam material, boxes etc.) must be kept out of the reach of children as it is a potential source of danger.

Please dispose of the packing material in a proper and environmentally friendly manner.

We recommend keeping the original packaging in case it is required later (transport, STORZ & BICKEL Service Center etc.).

### 6.2. Power Connection

Before connecting up the Hot Air Generator, make sure that the information given on the device's type label corresponds to the local power supply voltage.

All parts of the electrical system must comply with currently applicable official regulations.

It is mandatory to electrically ground the Hot Air Generator. The manufacturer will not bear any responsibility whatsoever if this accident prevention measure is not taken.

Place the heated Vaporizer only on a hard, stable surface, and not on any soft or heat-sensitive material.

Take care that the power cord cannot be damaged through kinking, crushing or pulling.



Improper installation may lead to personal injury or material damages, for which the manufacturer cannot be held responsible.

### 6.3. Application and Operation



This Vaporizer was developed for vaporizing the plant materials listed in the plant overview.

Any other use is inappropriate and potentially dangerous.

The user should always follow the instructions listed here for use and maintenance; the device should only be used in a sitting position.

If you have any concerns, or if there are any problems immediately switch off the Hot Air Generator and pull out the power plug from the socket. Do not try to remedy the defect yourself. Contact our Service Center directly.

After using the device, allow it to cool down before placing it in storage.

de

en

fr

es

it

nl

## 6. THE HOT AIR GENERATOR PLENTY

### 6.4. Storage

Store the Hot Air Generator in a dry place protected against the effects of weather and out of the reach of children or unqualified persons.

### 6.5. In Case of Problems

Immediately unplug the power cord and ensure that no one can connect the Hot Air Generator to the mains supply again without this being noticed.

Before any maintenance work is done, the device has to be switched off and the power plug unplugged from the power supply.

Put the Hot Air Generator in the original packaging, or pack it properly in other packing material, and send it to our Service Center.

### 6.6. Troubleshooting

Please make sure that the current is on and that the fuse (in the mains fuse box) is switched on and is not defective.



If the preceding tips do not yield the desired results, or for any other defects or problems not mentioned here, please unplug the power plug and contact our Service Center immediately.



Do not open the Hot Air Generator! Without special tools and specialized knowledge, any attempt to open the device will cause damage to it. Such an attempt will invalidate the warranty claim.

Do not try to remedy the defect yourself. Contact our Service Center directly.

### 6.7. Disposal

If the Hot Air Generator has been irreparably damaged after the warranty period, please do not simply throw it away. As it is made of high quality, completely recyclable component parts, it should be brought to a material recycling center in your town or sent to our Service Center for disposal. should be brought to a material recycling center in your neighbourhood or sent to our Service Center for disposal.



## 7. COMMISSIONING AND OPERATION



Do not leave the device unattended during operation. Place the PLENTY Vaporizer only on a hard, heat-resistant, flat, stable surface, never on soft surfaces or flammable material. Check whether the power supply voltage corresponds to the voltage rating listed on the device. The power cord and plug must be in perfect condition. Connect the device only to a properly installed (electrically grounded) socket.

The manufacturer will not bear any responsibility whatsoever if this accident prevention measure is not taken.

Please unplug from the mains socket to completely disconnect from the mains power supply.

### 7.1. Heating Up



Turn the device on with the orange power switch (it is recommended to fill and attach the Filling Chamber and Cooling Coil before warming up the Hot Air Generator).

The power switch lights up to show that the heater is operative. If the auto off release handle has already been activated, then the heating process begins automatically.

Otherwise the heating process must be started by pressing the orange auto off release handle.

The heating process is in progress when the orange control lamp is lit.

The desired temperature may be set with the temperature adjustment wheel. Warming up the heat exchanger may take up to 4 minutes, depending on the temperature set.

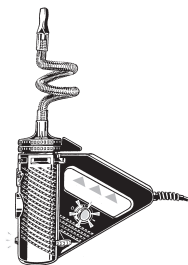
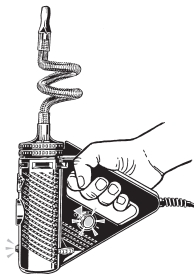

*Press the auto off release handle to activate the heating process*

de

en

fr

es

it

nl

## 7. COMMISSIONING AND OPERATION

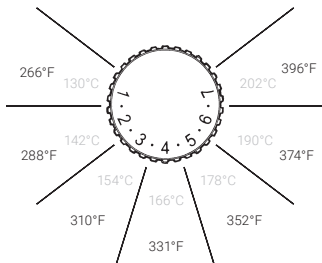

Vaporization temperature scale

### 7.2. Temperature Setting

The vaporization temperature may fluctuate in comparison to the stated values because of the heating and cooling processes in the heat exchanger.

Select the desired temperature with the adjustment wheel of the temperature safety regulator.

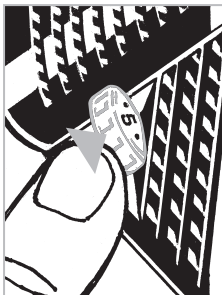

Choose temperature



The PLENTY Hot Air Generator is equipped with a temperature safety regulator.

When the auto off release handle is first activated and the set temperature is reached, the heating process is terminated and the heater is turned off.

If the auto off release handle is pressed while the PLENTY is held in the hand during operation, then the set temperature level will be automatically retained.

Once the temperature of the heat exchanger cools off, an automatic re-heating will not occur; instead the cooling process continues until the orange auto off release handle is pressed again.

As soon as the orange control lamp turns off, the set temperature has been reached, and the heat exchanger's warming process is complete. Once

## 7. COMMISSIONING AND OPERATION

the desired preset temperature has been reached, the vaporization cycle can begin.

The current temperature can be read from the thermometer.

If the temperature falls during vaporization, then it is necessary to press the auto off release handle again to restart heating.



For technical reasons it is not possible to measure the temperature in the Filling Chamber during the inhalation process. The thermometer measures the temperature of the heat exchanger, and a corresponding calibration displays the respective temperature in the Filling Chamber during inhalation.



The auto off release handle may not be fixed in the activation position (such as by taping or glueing it down). The manufacturer cannot accept any liability whatsoever for damages caused by alterations to the device or fixation of the auto off release handle.



In case you prefer to keep the PLENTY standing up instead of laying it on its side, you can use the Cleaning Brush as a support, by inserting the wooden handle in the screw hole next to the rubber foot, as shown.

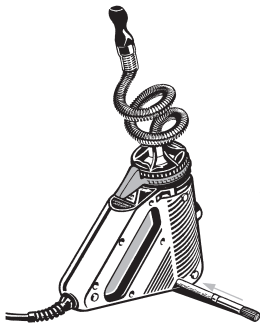

*Standing up the PLENTY Hot Air Generator*

de

en

fr

es

it

nl

## 8. FILLING THE FILLING CHAMBER

Turn the Filling Chamber Cap counter-clockwise in order to remove it from the Filling Chamber.

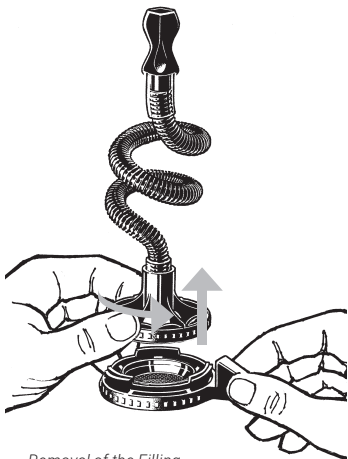

*Removal of the Filling Chamber Cap with Cooling Coil*

Remove the Filling Chamber Cap with Cooling Coil and Mouthpiece from the Filling Chamber.

Always fill the Filling Chamber completely with finely crushed or ground plant material.



*Always fill the Filling Chamber completely up to the upper edge*

**!** Always fill the Filling Chamber completely up to the upper edge. This prevents the vaporization material from shifting when the Hot Air Generator is not held upright, which would make efficient vaporization impossible, since the hot air could then bypass the vaporization material.

## 8. FILLING THE FILLING CHAMBER

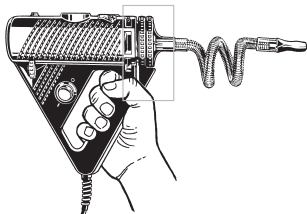
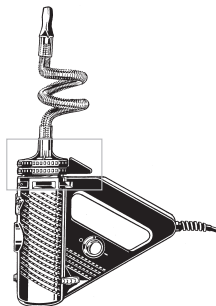

de

en

fr

es

it

nl

**correct**

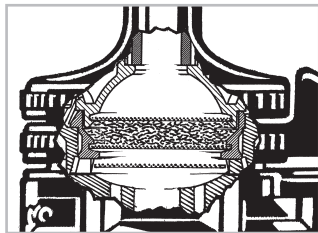

*Completely filled Filling Chamber*

The Filling Chamber must always be filled completely, so that the vaporization material cannot shift around, no matter how the Hot Air Generator is held.

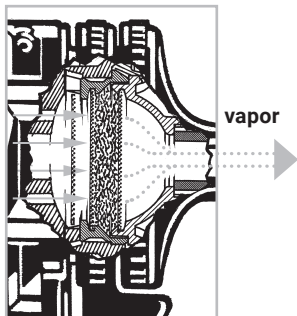

*Uniform flow through the vaporization material*

## 8. FILLING THE FILLING CHAMBER

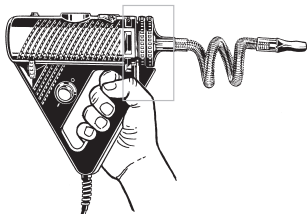
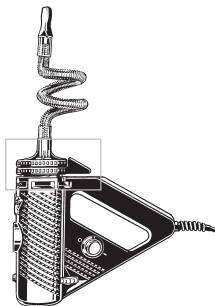

**wrong**

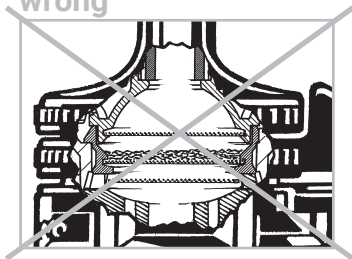

*Filling Chamber only partially filled*

If the Filling Chamber is only partially filled, then the vaporization material may shift around; the hot air then bypasses the vaporization material, so that no vaporization can occur.

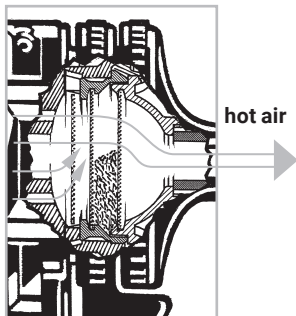

*Hot air only; no steam*

## 8. FILLING THE FILLING CHAMBER

Suitable for vaporizing small amounts of plant material, is the Dosing Capsule Adapter, which is available as an accessory, along with the Dosing Capsules (see Chapter 11.1. "Dosing Capsule Adapter", page 62).

Afterwards, screw the Filling Chamber Cap with the Cooling Coil back onto the Filling Chamber.



Take care never to screw the black Filling Chamber Cap directly onto the heat exchanger.

Only the orange Filling Chamber is intended to be screwed onto the heat exchanger.

If this warning is disregarded, the Filling Chamber Cap may become deformed.



Take care that the Screens are not obstructed with plant material. To guarantee optimal results, we recommend cleaning the Screens after each vaporization cycle with the enclosed Cleaning Brush.

de

en

fr

es

it

nl

## 9. APPLICATION

Screw the Filling Chamber with Cooling Coil and Mouthpiece onto the Hot Air Generator and heat it up. This ensures that both the Filling Chamber and the vaporization material are preheated and the vaporizing can begin as soon as the heating process is completed.



If the auto off release handle is not activated or pressed after heating, then the Hot Air Generator will cool down again after the set temperature is reached.

### Caution! Hot surface!



After using the PLENTY Vaporizer, do not touch any components of the Filling Chamber until they have cooled down again, except for the textured surface and the handles provided for this purpose.

Once the Hot Air Generator has reached the set temperature (the orange control lamp turns off, or the thermometer displays the desired temperature), the inhaling process can then begin.



*Heating the PLENTY Hot Air Generator*



## 9. APPLICATION

Take the Mouthpiece between the lips, and inhale slowly and evenly for several seconds.

Please note the following about vapor generation: the more intense the vapors, the greater the impairment of the flavor.



A very high intensity (density) of the vapor can lead to irritation of the respiratory passages from the concentration of the aromas and fragrances.

In this case, the temperature should be lowered, so that the intensity of the vapors is reduced.

The PLENTY Vaporizer is intended to be used while seated.



The device is not to be used, if the user has respiratory tract or lung conditions. Depending on the density, the vapor could irritate respiratory tracts or lungs, which can lead to coughing.



Inhale only half the amount of air you can normally manage. Hold your breath for a few seconds and then exhale slowly. It is advisable to deliberately concentrate on your breathing process.

After vaporization, turn off the PLENTY Hot Air Generator, unplug the power cord, and let it cool down before putting the device away.

de

en

fr

es

it

nl

## 10. DISASSEMBLING, CLEANING AND ASSEMBLING

### 10.1. Disassembling and Reassembling the PLENTY Vaporization Unit

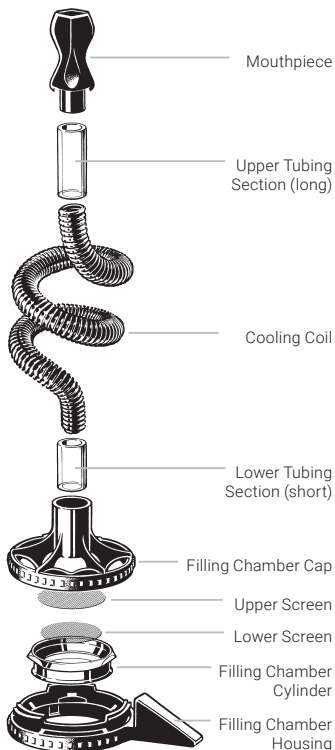

### PLENTY Vaporization Unit

Please allow the Vaporization Unit to cool down before disassembling it.

The component parts of the Filling Chamber, including the Cooling Coil and the Mouthpiece must be thoroughly cleaned on a regular basis to guarantee proper operation and pure flavor.

For hygienic reasons, it is also necessary to clean these components when the device is to be used by a different person.

Isopropyl alcohol with paper or cotton cloths or warm water with dishwashing liquid can be used for manual cleaning.

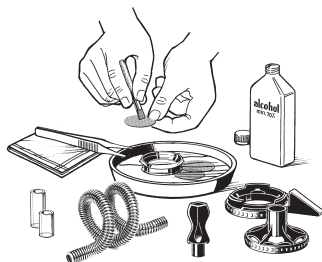

*Manual cleaning with isopropyl alcohol (70%) or detergent. Replacement Cooling Coils may also be purchased.*

## 10. DISASSEMBLING, CLEANING AND ASSEMBLING

The Vaporization Unit may be easily disassembled and reassembled for cleaning in a few seconds. The Mouthpiece, Filling Chamber, and cap components may also be cleaned in a dishwasher.

However, the Screens, Mouthpiece, and Tubing Sections are very small, and may be lost if placed in a dishwasher.



**Warning! Isopropyl alcohol is flammable and may easily ignite.**

The safety instructions furnished by the manufacturer of the isopropyl alcohol must be observed!



Do not immerse plastic parts in isopropyl alcohol for more than half an hour. Prolonged contact with isopropyl alcohol can lead to color changes or embrittlement of the plastic parts.

After cleaning, check all component parts for surface damage, tears, softening or hardening, impurities, distortion and discoloration and set damaged component parts aside.

### 10.2. Disassembling the Mouthpiece

1. Pull the Mouthpiece and the Tubing Section off of the Cooling Coil with a gentle twist.
2. Pull the Tubing Section off of the Mouthpiece with a gentle twist.

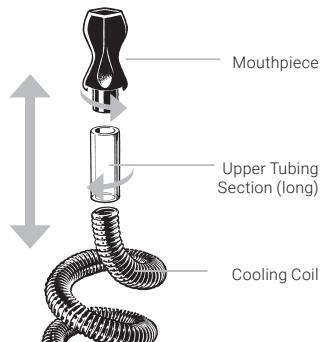

*Pull the Mouthpiece away from the Cooling Coil*

Reassemble in reverse order.

Before assembling allow all component parts to dry properly.

de

en

fr

es

it

nl

## 10. DISASSEMBLING, CLEANING AND ASSEMBLING

### 10.3. Disassembling the Filling Chamber Cap

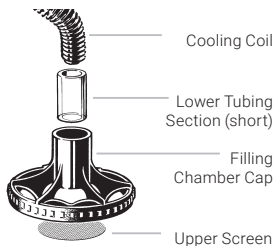

Pull the Cooling Coil out of the Filling Chamber Cap with a gentle twist, and then remove the Tubing Section from the Cooling Coil.



*Pull the Cooling Coil out of the Filling Chamber Cap*

Push the upper Screen out of the Filling Chamber Cap from above, by using (for example) the handle of the included Cleaning Brush.

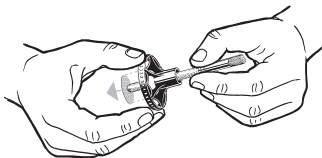

*Push out the upper Screen with help of the Cleaning Brush*

Reassemble in reverse order.

The upper Screen must be inserted carefully into the groove provided. Disregarding this may allow plant particles to enter the Cooling Coil, so blocking this or be inhaled.

#### 10.3.1. Cleaning the Cooling Coil

Place the Cooling Coil in a glass and immerse it completely in isopropyl alcohol, cover the glass, and let it soak overnight.

Repeat this process until the inside of the Cooling Coil is completely clean, then rinse it carefully with water.



**Warning! Isopropyl alcohol is flammable and may easily ignite.** The safety instructions furnished by the manufacturer of the isopropyl alcohol must be observed!



Sets of new Cooling Coils may be ordered from **www.storz-bickel.com**.

## 10. DISASSEMBLING, CLEANING AND ASSEMBLING

### 10.4. Disassembling the Filling Chamber

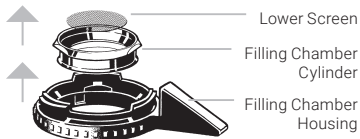

Push the Filling Chamber Cylinder upwards out of the Filling Chamber Housing.

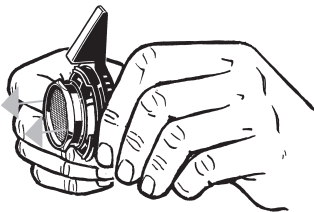

*Push out the Filling Chamber Cylinder*

Push the lower Screen upwards out of the Filling Chamber Cylinder.

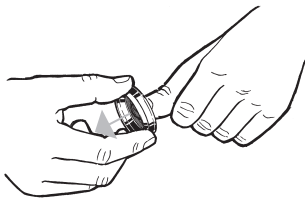

*Push out the lower Screen*

### 10.5. Assembling the Filling Chamber

Place the Filling Chamber Cylinder into the Filling Chamber Housing from above, and turn it so that the flattened positioning surfaces are located in the intended orientation within the Filling Chamber Housing. Push the Filling Chamber Cylinder in until it latches into the Filling Chamber Housing. Make sure the positioning surfaces are oriented correctly, as shown in the detailed illustration.

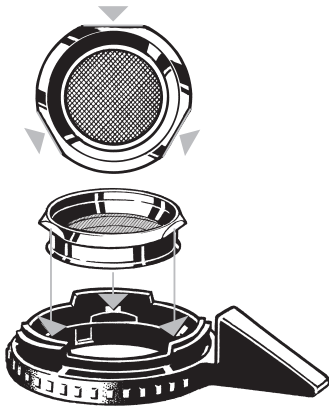

*Filling Chamber Cylinder, Filling Chamber Housing, Positioning Surfaces*

Put in the Screen into the Filling Chamber from the topside.

Screw the Filling Chamber Cap with Cooling Coil and Mouthpiece onto the Filling Chamber.

de

en

fr

es

it

nl

## 11. ACCESSORIES

### 11.1. Dosing Capsule Adapter

 Suitable for vaporizing small amounts of plant material, is the Dosing Capsule Adapter, which is available as an accessory, along with the Dosing Capsules.

The Dosing Capsule Adapter is inserted instead of the Filling Chamber Cylinder (see Chapters 10.4. "Disassembling the Filling Chamber" and 10.5. "Assembling the Filling Chamber", page 61 onwards).

### 11.2. Dosing Capsules (for single use) and Magazine

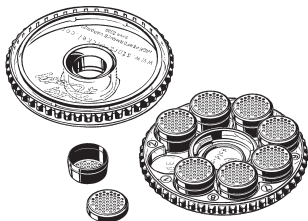

*Dosing Capsule Magazine*

With the Dosing Capsules, which are available as accessories, you can fill ground plant material in advance and store them in the Magazine. This facilitates the handling.

### Filling the Dosing Capsules with ground Plant Material

The plant material has to be ground with the included Herb Mill first.

The Dosing Capsules can be filled with ground plant material per Capsule and be stored in the Magazine as a reserve.



*Dosing Capsule with removed cap*

Grind the plant material and fill the Dosing Capsule by using the Magazine Cap (funnel).



*Dosing Capsule while being filled with Magazine Cap (funnel)*

Attach the cap onto the Dosing Capsule. Repeat the filling process until the desired amount of Dosing Capsules is filled and insert them into the Magazine. The Magazine can hold up to 8 Dosing Capsules.

## 11. ACCESSORIES



*Attaching the Magazine Cap*

After filling the Dosing Capsules, attach the Magazine Cap and close it by turning it clockwise.

### Inserting the Dosing Capsules

First, the Dosing Capsule Adapter, that is available as an accessory as well, is to be inserted instead of the Filling Chamber Cylinder (see Chapters 10.4. "Disassembling the Filling Chamber" and 10.5. "Assembling the Filling Chamber", page 61 onwards), afterwards, insert the Dosing Capsule with the cap facing upwards into the Dosing Capsule Adapter.



*The Dosing Capsule inserted into the Dosing Capsule Adapter*

Next screw on the Filling Chamber Cap again.

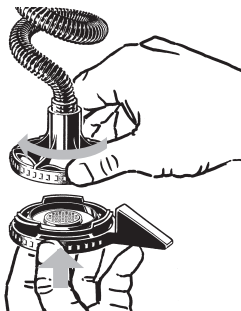

*Screw on Filling Chamber Cap*

### 11.3. Dosing Capsule Filling Set

The Dosing Capsule Filling Set was developed to fill a larger quantity of Dosing Capsules simultaneously with ground plant material.



*Dosing Capsule Filling Set*

de

en

fr

es

it

nl

## 12. TECHNICAL SPECIFICATIONS

**Voltage:**

220 - 240 V / 50 - 60 Hz  
or 100 - 120 V / 50 - 60 Hz

The voltage specification is located on the type label of the PLENTY Hot Air Generator.

Power required by PLENTY: 110 W

**Vaporization temperature:**

adjustable between approx.  
130°C- 202°C / 266°F - 396°F

**Size:** 20,0 x 15,5 x 6,0 cm  
(7.9 x 6.1 x 2.4 inch)

**Weight:** approx. 0,7 kg (1.5 lb)

Safety category I (electrically grounded)

Please unplug to disconnect from the mains current.

Subject to technical changes.

**Patents and designs:**

[www.storz-bickel.com/patents](http://www.storz-bickel.com/patents)

**Manufacturer:**

STORZ & BICKEL GmbH  
In Grubenäcker 5-9  
78532 Tuttlingen, Germany

## 13. CE DECLARATION OF CONFORMITY

The devices comply with the following EC Directives:

- Low Voltage Directive  
73/23/EWG
- Electromagnetic Compatibility  
89/336/EWG



## 14. WARRANTY, LIABILITY

### 14.1. Warranty

Storz & Bickel GmbH as the seller warrants to the customer that the product is free from defects in accordance with the provisions of German law under the terms of our General Terms and Conditions (GTC), which form the basis of the purchase contract and can be read at [www.storz-bickel.com/legal](http://www.storz-bickel.com/legal). Of course, STORZ & BICKEL will only be subject to a warranty obligation if the customer has purchased the products directly from us. If products are purchased from third parties, warranty claims may only be asserted against these third parties, and STORZ & BICKEL cannot provide any information on the content of such claims.

In clarification, we would like to note once again, that the warranty extends only to correcting such initial defects that exist despite proper handling of the product in consideration of this Instructions for Use and further information provided to users. Normal wear or tear to the products is not considered a defect under warranty law. If the customer has commissioned third parties with completing maintenance or repair of the product, or if the customer uses external products, STORZ & BICKEL's warranty obligations will only exist if the customer can prove that the defect was not caused by use of the external service or external product.

STORZ & BICKEL will decide at its own discretion whether to correct a defect covered by warranty law through repair or by delivering a new product to the customer.

In order to assert warranty claims, please start an RMA (Return Merchandise Authorization). Please visit our homepage [www.storz-bickel.com/service](http://www.storz-bickel.com/service) and follow the steps described there.

Please use external packaging that would prevent any damage during transportation.

In order to avoid misunderstandings, we would like to note that all information on our products provided in this Instructions for Use or elsewhere does not represent any guarantee of features or durability, unless we have expressly referred to a guarantee for such features or durability.

de

en

fr

es

it

nl

### **14.2. Liability**

STORZ & BICKEL shall be liable for any damages caused to the customer by our products in accordance with German law and pursuant to our GTC. Under said provisions, we are only liable for damages caused by intentional action or gross negligence, unless such damages involve death, personal injury, or injury to health, or if the injury is related to a cardinal contractual obligation. In such cases, we will also be liable to the customer for simple negligence.

### **14.3. Copyright**

This document is copyright protected, and may not be used either in whole or in part pursuant to Sections 15 et seqq. UrhG (German Copyright Act) without prior written approval of STORZ & BICKEL.

de

en

fr

es

it

nl

<b>Table de matières</b> .....	page
1. Description du produit, Service après-vente .....	70
2. Signification des symbols, Consignes de sécurité .....	72
2.1. Signification des symbols .....	73
2.2. Avertissements .....	74
2.3. Consignes de sécurité .....	75
3. Usage conforme .....	77
4. Liste de plantes .....	78
5. Les facteurs qui influencent la vaporisation .....	79
6. Le Générateur d'Air Chaud PLENTY .....	80
6.1. Déballer l'appareil .....	80
6.2. Raccordement au réseau .....	80
6.3. Application et utilisation .....	80
6.4. Conservation .....	81
6.5. Après une panne .....	81
6.6. Pannes éventuelles .....	81
6.7. Réforme .....	81
7. Mise en service et utilisation .....	82
7.1. Procédure de chauffe .....	82
7.2. Réglage de la température .....	82
8. Remplir la Chambre de Remplissage .....	85
9. Application .....	89

<b>Table de matières</b> .....	page
10. Démontage, nettoyage et assemblage .....	91
10.1. Démontage et assemblage de l'Unité de Vaporisation PLENTY .....	91
10.2. Démontage de l'Embout .....	92
10.3. Démontage du Couvercle de la Chambre de Remplissage .....	93
10.3.1. Nettoyage de la Spirale de Refroidissement.....	94
10.4. Démontage de la Chambre de Remplissage .....	94
10.5. Montage de la Chambre de Remplissage .....	95
11. Accessoires .....	96
11.1. Adaptateur de Capsule de Dosage .....	96
11.2. Capsules de Dosages et Magasin .....	96
11.3. Kit de Remplissage de Capsule de Dosage .....	97
12. Caractéristiques techniques .....	98
13. Déclaration de conformité CE .....	98
14. Garantie légale, Responsabilité .....	99
14.1. Garantie légale .....	99
14.2. Responsabilité.....	100
14.3. Droit d'auteur .....	100

de

en

fr

es

it

nl

## 1. DESCRIPTION DU GÉNÉRATEUR D'AIR CHAUD PLENTY

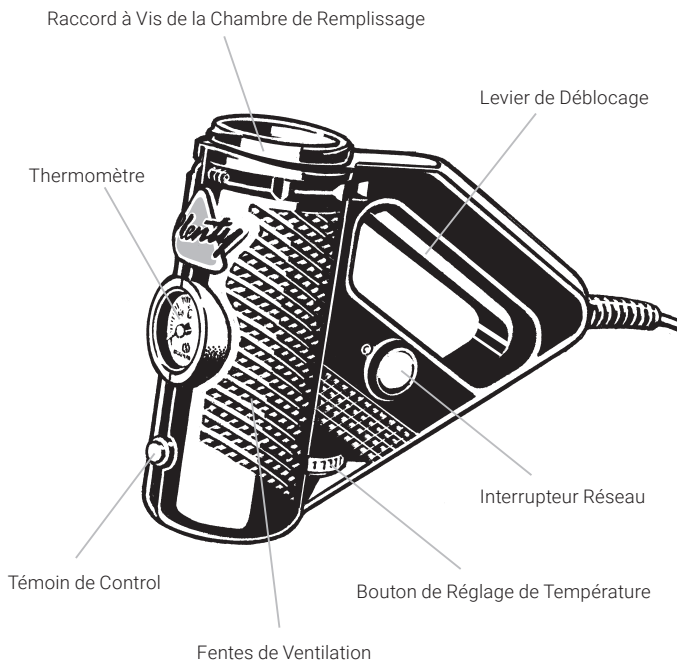

## 1. DESCRIPTION DE L'UNITÉ DE VAPORISATION PLENTY

L'Unité de Vaporisation se compose de :



de

en

fr

es

it

nl

## 1. SERVICE

Veillez contrôler si tous les composants sont effectivement contenus dans la livraison.

En cas de livraison incomplète, de problèmes techniques, de questions sur l'appareil et son élimination, contacter notre Centre de Service à l'adresse suivante : [www.storz-bickel.com/contact](http://www.storz-bickel.com/contact)

En cas de garantie légale, merci de solliciter une RMA (Return merchandise authorization) depuis notre page d'accueil : [www.storz-bickel.com/service](http://www.storz-bickel.com/service).

## 2. SIGNIFICATION DES SYMBOLS



**Veillez lire scrupuleusement et entièrement les consignes de sécurité suivantes avant de mettre l'appareil en marche.**

**Ce Mode d'Emploi est un composant essentiel du Vaporisateur et doit être remis à l'utilisateur.**

**Respecter scrupuleusement les instructions qu'il contient en raison de leur extrême importance pour la**

**sécurité pendant l'installation, l'utilisation et l'entretien du Vaporisateur.**

**Veillez conserver soigneusement cette brochure afin de la consulter à tout moment.**

**Vous pouvez télécharger la version la plus récente Mode d'Emploi du PLENTY sur le site [www.storz-bickel.com](http://www.storz-bickel.com).**



## 2. SIGNIFICATION DES SYMBOLES

### 2.1. Signification des symboles



Respecter le Mode d'Emploi!



#### **Consignes de sécurité!**

Respecter impérativement les indications signalées par ce symbole afin d'éviter des accidents ou des dommages matériels.



#### **Notes/Recommandations!**

Les indications signalées par ce symbole vous expliquent la technicité de l'appareil ou vous donnent des astuces supplémentaires pour la manipulation du Vaporisateur.



Symbole du fabricant - le nom et l'adresse du fabricant sont mentionnés à côté du symbole.



L'appareil a été mis sur le marché après le 13 août 2005. Il ne devra pas être jeté avec les ordures ménagères. Le symbole d'un conteneur à ordures barré d'une croix signale l'obligation d'une collecte séparée.



Signe de conformité européen: Ce signe indique que le fabricant garantit la conformité aux lignes directrices applicables et les normes de l'Union européenne.



#### **Attention! Surfaces chaudes!**



Protéger contre des rayons du soleil.



Eviter d'exposer à l'eau et protéger de l'humidité.



Symbole du numéro de série - suivi du numéro de série du dispositif.



Symbole du numéro de commande

de

en

fr

es

it

nl

## 2. CONSIGNES DE SÉCURITÉ

### 2.2. Avertissements

- L'utilisation du Vaporisateur est strictement réservée à des personnes adultes. Ce Vaporisateur peut être utilisé par des personnes dont les capacités physiques, sensorielles ou mentales sont réduites, ou des personnes dénuées d'expérience ou de connaissances, à condition qu'elles soient surveillées ou qu'elles aient reçu des instructions concernant l'utilisation sûre de l'appareil et des dangers qui en résultent.
- Si le Cordon d'Alimentation de cet appareil est endommagé, il doit être remplacé par un Cordon d'Alimentation spécial disponible auprès du fabricant ou du Centre de Service.
- L'appareil dispose de surfaces chaudes servant à l'évaporation des composants actifs. Ne pas toucher ces surfaces lors de l'utilisation.
- L'appareil ne devra être utilisé qu'avec les herbes et les parties de plantes à vaporiser conseillées. L'utilisation d'autres substances peut provoquer une intoxication ou un incendie.
- Les éléments d'emballage (sacs plastique, éléments en styropor, cartons, etc.) doivent être hors de portée des enfants car ils représentent un danger potentiel.
- Assurez-vous que toutes les vapeurs, par ex. celles dégagées par des produits de nettoyage et des désinfectants inflammables, soient évaporées avant d'allumer le Générateur d'Air Chaud. S'assurer que l'Embout et la Spirale de Refroidissement sont exempts de corps étrangers inhalables.
- Les personnes dépendantes ne devront être autorisées à utiliser l'appareil que sous surveillance constante. Les dangers associés au Cordon d'Alimentation sont souvent sous-estimés (notamment celui de strangulation), ce qui peut entraîner un risque de blessure.
- L'appareil contient de petites pièces. Ces petites pièces peuvent bloquer les voies respiratoires et entraîner un risque d'asphyxie. Veillez à toujours garder le Générateur d'Air Chaud et les accessoires hors de portée des bébés et des enfants.
- Ne faites pas fonctionner le Générateur d'Air Chaud à proximité d'objets inflammables tels que rideaux, nappes ou papier.
- Seul notre Centre de Service est habilité à effectuer des réparations sur le Générateur d'Air Chaud.
- Danger de mort en cas d'ouverture du Générateur d'Air Chaud en raison de la mise à nu des composants et branchements conducteurs de tension.

## 2. CONSIGNES DE SÉCURITÉ

➤ Ne réparez ni transportez sous aucun prétexte le Générateur d'Air Chaud s'il est encore branché. Les fentes de ventilation et l'orifice de sortie d'air du Générateur d'Air Chaud ne doivent pas être fermées, recouvertes ou obstruées pendant le fonctionnement ou la phase de refroidissement. Le bloc chauffant à l'intérieur du raccord à vis de la Chambre de Remplissage et le Cylindre de la Chambre de Remplissage sont en métal et chauffent lors du fonctionnement. Ne les toucher en aucun cas lorsqu'ils sont chauds.

➤ La Chambre de Remplissage ne doit être mise en place que lors de l'application. Après l'utilisation, la Chambre de Remplissage doit être retirée du Générateur d'Air Chaud afin d'éviter un chauffage excessif (risque de brûlure) de la Chambre de Remplissage.

➤ Ne pas approcher de parties du corps ou d'objets des surfaces chaudes.

### Risque de brûlure!

➤ Ne pas utiliser le Générateur d'Air Chaud dans un endroit humide ou mouillé.

➤ Ne jamais toucher le Générateur d'Air Chaud avec des mains (ou parties du corps) mouillées ou humides.

➤ Ne pas l'utiliser dans une atmosphère explosive ou inflammable.



Le fabricant décline toute responsabilité pour les éventuels dommages résultant d'une utilisation inappropriée, incorrecte ou irresponsable.

### 2.3. Consignes de sécurité

➤ N'utilisez pas l'appareil si le Cordon d'Alimentation est endommagé.

➤ Vérifiez l'emballage et le boîtier du Générateur d'Air Chaud. Si le boîtier est endommagé, renvoyez-nous immédiatement l'appareil.

➤ Avant de brancher le Générateur d'Air Chaud, assurez-vous que les données de la plaque signalétique inscrites sur le fond de l'appareil soient compatibles avec les données du réseau d'alimentation existant.

➤ En cas de doute ou d'anomalie lors du fonctionnement, débranchez immédiatement la fiche secteur de la prise.

➤ En cas de doute, faire contrôler l'installation électrique par un professionnel qui la déclarera conforme au respect des consignes de sécurité locales.

de

en

fr

es

it

nl

## 2. CONSIGNES DE SÉCURITÉ

- Nous décommandons l'utilisation de multiprises et/ou de rallonges électriques. Si cela devait toutefois s'avérer absolument indispensable, utiliser exclusivement des produits possédant un certificat de qualité (comme NF, UL, IMQ, VDE, +S, par ex. etc.) dont la puissance indiquée dépasse les besoins en énergie (A = ampère) des appareils branchés.
- Faire fonctionner le Générateur d'Air Chaud sur une surface stable et plate, à distance suffisante des sources de chaleur (four, cuisinière, cheminée, etc.) et dans un endroit où la température ambiante ne peut pas tomber en-dessous de +5°C (+41°F).
- Ranger le Générateur d'Air Chaud dans un endroit sec et protégé des intempéries. Ne installer l'appareil en aucun cas dans une pièce humide (salle de bain, etc.).
- Tenez le Générateur d'Air Chaud éloigné des animaux domestiques (par ex. rongeurs) et des nuisibles. Ceux-ci pourraient endommager l'isolation du Cordon d'Alimentation.
- Pour débrancher la fiche secteur de la prise, ne jamais tirer sur le Cordon d'Alimentation, mais directement sur la fiche secteur.
- Ne pas insérer d'objets dans les ouvertures de l'appareil.
- Ne pas laisser le Générateur d'Air Chaud chauffer sans surveillance. Après usage, éteindre chauffage.
- Nettoyer le Générateur d'Air Chaud exclusivement avec un chiffon sec ou éventuellement humide, jamais dans l'eau, et exclusivement après avoir préalablement débranché le Cordon d'Alimentation. Ne plonger en aucun cas le Générateur d'Air Chaud dans de l'eau ou tout autre liquide, ne jamais le nettoyer avec un jet d'eau ou de vapeur direct ou indirect.
- Ne pas exposer le Générateur d'Air Chaud à la pluie. Ne pas l'utiliser dans le bain ou au dessus de l'eau.
- Ne jamais poser de réservoir de liquide sur le Générateur d'Air Chaud.
- Ne jamais mettre le Générateur d'Air Chaud en service s'il est mouillé ou humide. Si le Générateur d'Air Chaud a été mouillé, envoyez-le à notre Centre de Service afin de vérifier que les composants électriques ne soient pas endommagés.
- Utiliser exclusivement des accessoires et pièces de rechange d'origine Storz & Bickel.

### 3. USAGE CONFORME

Le Vaporisateur PLENTY fait se dégager les arômes et les parfums des herbes et composants végétaux mentionnés ci-dessous. La vaporisation au moyen d'air chaud libère les parfums et les arômes qui peuvent être directement inhalés.

L'appareil ne devra être utilisé qu'avec les matériaux à vaporiser conseillés. Le recours à d'autres substances est potentiellement dangereux pour la santé.

Le Vaporisateur PLENTY n'est pas un produit médical.

de

en

fr

es

it

nl

## 4. LISTE DE PLANTES

La liste ci-après passe en revue les plantes appropriées à la vaporisation dans le Vaporisateur PLENTY. Les parfums et les arômes de ces matières végétales être vaporisées.

Toute utilisation en divergeant est non conforme et représente des dangers potentiels.

Le Vaporisateur n'est pas conçu pour une utilisation avec des produits à base de tabac ou de nicotine.

Nom de la plante	Désignation botanique	Partie de la plante utilisée	Température
Eucalyptus	Eucalyptus globulus	feuilles	1 / 130°C (266°F)
Houblon	Humulus lupulus	cônes	3 / 154°C (309°F)
Camomille	Matriarca chamomilla	fleurs	6 / 190°C (374°F)
Lavande	Lavandula angustifolia	fleurs	1 / 130°C (266°F)
Mélisse	Melissa officinalis	feuilles	2 / 142°C (288°F)
Sauge	Salvia officinalis	feuilles	6 / 190°C (374°F)
Thym	Thymus vulgaris	herbe	6 / 190°C (374°F)



### ATTENTION :

En cas de problèmes de santé, consulter un médecin ou un pharmacien. Certaines plantes peuvent provoquer des allergies chez certains utilisateurs ; dans ce cas il faut impérativement les éviter. N'utiliser que les parties des plantes listées dans ce tableau et qui ont été testées conformément aux règles de la pharmacopée allemande ou européenne pour leur pureté et pour la présence d'agents pathogènes. On peut ce pro-

curer ces plantes, ou composants, en pharmacie.

Le respect des indications ci-après est important pour le réglage optimum de votre Vaporisateur PLENTY avec les matières végétales utilisées pour vos besoins personnels.

## 5. LES FACTEURS QUI INFLUENCENT LA VAPORISATION

La quantité des arômes et parfums libérés peut être influencée par les facteurs suivants :

1. Qualité : La concentration des arômes et parfums contenus dans les matières végétales utilisées.
2. Quantité : La quantité de substance à vaporiser dans la Chambre de Remplissage.
3. Surface : Plus les plantes sont finement hachées, plus on crée de surface susceptible de libérer arômes et parfums.
4. Température : Plus la température est élevée et plus les arômes et parfums sont libérés en une fois.

Note : Augmenter la température ne doit être utilisé qu'en dernier ressort, car les matières végétales prennent un goût torréfié avec des températures élevées.

La technique douce de libération des arômes et parfums des plantes ne brûle pas les végétaux, ce qui permet de répéter plusieurs fois le processus de vaporisation avec le même contenu de la Chambre de Remplissage, en fonction des quatre facteurs mentionnés ci-dessus, jusqu'à ce que tous les arômes et parfums soient épuisés. L'absence de vapeur visible à température maximum signifie que la substance à vaporiser est entièrement consommée ; renouvelez alors celle-ci. Pour un goût plus agréable, il est préférable de ne pas attendre trop longtemps.

de

en

fr

es

it

nl

## 6. LE GÉNÉRATEUR D'AIR CHAUD PLENTY

### 6.1. Déballez l'appareil

Le carton contient tous les composants et le Mode d'Emploi qu'il faut conserver pour le consulter à tout moment.

Sortir le Générateur d'Air Chaud et les accessoires de l'emballage. Vérifier immédiatement si le Générateur d'Air Chaud, les accessoires, le cordon d'alimentation et la fiche secteur sont en bon état et au complet. En cas de dommage, informez immédiatement le vendeur ou le fournisseur.



En raison du danger potentiel qu'ils représentent, tenir les emballages (sacs plastique, mousse polyuréthane, cartons, etc.) hors de portée des enfants.

Pour le respect de notre environnement, ne laissez pas d'emballage dans la nature, veuillez les éliminer conformément à la législation en vigueur.

Nous recommandons de conserver l'emballage d'origine en vue d'un éventuel usage ultérieur (transport, Centre de Service STORZ & BICKEL, etc.).

### 6.2. Raccordement au réseau

Avant de brancher le Générateur d'Air Chaud, vérifiez que les indications de la plaque signalétique (à l'arrière de l'appareil) correspondent aux données du réseau d'alimentation local.

Tous les éléments de l'installation électrique doivent satisfaire aux consignes légales actuellement en vigueur.

La mise à la terre du Générateur d'Air Chaud est obligatoire. Le fabricant décline toute responsabilité dans le cas où cette mesure de prévention des accidents ne serait pas respectée.

Le Vaporisateur chaud doit être installé sur une surface solide, jamais sur un substrat mou ou sensible à la chaleur.

Assurez-vous que le cordon d'alimentation ne puisse pas être endommagé par des coudes, un écrasement ou une traction.



Un branchement non conforme de l'appareil peut provoquer des accidents et des dommages matériels pour lesquels le fabricant décline toute responsabilité.

### 6.3. Application et utilisation



Le Vaporisateur a été développé et conçu pour la vaporisation des matières végétales sélectionnés dans la liste. Toute utilisation en divergeant est non conforme et représente des dangers potentiels.

Qu'il s'agisse de l'usage ou de l'entretien, l'utilisateur est tenu de toujours respecter les instructions de ce Mode d'Emploi, et de n'utiliser l'appareil qu'en position assise.

En cas de doute ou de panne, éteindre immédiatement le Générateur d'Air Chaud et débrancher la fiche secteur. N'essayez en aucun cas de réparer



## 6. LE GÉNÉRATEUR D'AIR CHAUD PLENTY

vous-même. Adressez-vous directement à notre Centre de Service.

Laisser refroidir l'appareil après usage avant de le remballer.

### 6.4. Conservation

Stocker le Générateur d'Air Chaud dans un endroit sec, protégé des intempéries et hors de portée des enfants ou personnes non autorisées.

### 6.5. Après une panne

Débranchez immédiatement le cordon d'alimentation et veillez à ce que personne ne puisse rebrancher le Générateur d'Air Chaud sans qu'on le remarque.

Avant toute opération d'entretien, éteindre l'appareil et débrancher la prise.

Envoyer le Générateur d'Air Chaud en réparation dans son emballage d'origine ou correctement emballé à notre Centre de Service.

### 6.6. Pannes éventuelles

Veillez vous assurer qu'il ne s'agit pas d'une panne de courant et que le fusible (dans le coffret à fusibles) est connecté ou n'est pas défectueux.



Si les consignes ci-dessus restent inefficaces, et en cas de problème ou de panne non décrits, dans le présent Mode d'Em-

ploi, débrancher immédiatement l'appareil et informer sans tarder notre Centre de Service.



Ne pas ouvrir le Générateur d'Air Chaud! Sans outil spécial ni connaissances spécifiques, toute tentative d'ouvrir l'appareil entraînera sa détérioration. Une telle tentative entraînerait la perte de votre garantie légale.

N'essayez en aucun cas de réparer vous-même. Adressez-vous directement à notre Centre de Service.

### 6.7. Réforme

Après l'expiration de la période de garantie légale, ne pas jeter le Générateur d'Air Chaud comme simple déchet ménager si celui-ci a subi un dommage irréparable. Le Générateur d'Air Chaud étant composé de pièces de qualité, entièrement recyclables, il devra déposer au point de collecte pour recyclage habituel pour votre domicile, ou être retourné à notre Centre de Service.

de

en

fr

es

it

nl

## 7. MISE EN SERVICE ET UTILISATION



Ne pas laisser l'appareil chauffer sans surveillance. Le Vaporisateur PLENTY chaud doit être installé sur une surface solide, plane, stable et résistante à la chaleur ; jamais sur un substrat mou ou facilement inflammable. Vérifiez que la tension de réseau est bien celle indiquée par l'appareil. Le cordon d'alimentation et la fiche secteur doivent être en parfait état. Ne branchez l'appareil que sur une prise conforme (avec contact de terre).

Le fabricant décline toute responsabilité dans le cas où cette mesure de prévention des accidents ne serait pas respectée.

Pour garantir la séparation du réseau, débrancher le cordon d'alimentation de la prise de courant.

### 7.1. Procédure de chauffe



Allumer l'appareil (il est conseillé de chauffer le Générateur d'Air Chaud avec la Chambre de Remplissage vissée et chargée avec la Spirale de Refroidissement). Activer à cet effet l'interrupteur réseau orange.

L'interrupteur réseau s'allume pour signaler que le chauffage est prêt à fonctionner. Le processus de chauffage démarre automatiquement si le levier de déblocage a déjà été actionné.

Sinon, le processus de chauffage devra être lancé en actionnant le levier de déblocage orange.

Le témoin de contrôle orange s'allume pour indiquer que le processus de chauffage est en cours. Régler la température souhaitée au moyen du bouton correspondant. Le chauffage du bloc chauffant peut durer jusqu'à 4 minutes en fonction de la température réglée.

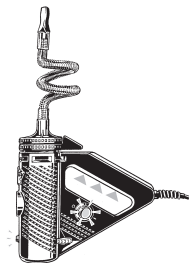
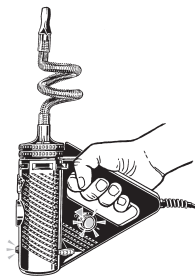

*Appuyer sur le levier de déblocage pour lancer le processus de chauffage*

## 7. MISE EN SERVICE ET UTILISATION

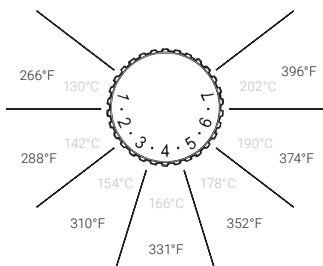

Echelle de température de vaporisation

### 7.2. Réglage de la température

La température de vaporisation varie toujours par rapport aux valeurs du tableau pendant le chauffage et le refroidissement du bloc chauffant.

Sélectionner la température souhaitée à l'aide du bouton rotatif du thermostat de sécurité.

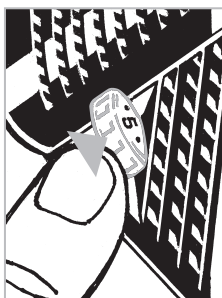

Sélectionner la température



Le Générateur d'Air Chaud PLENTY est équipé d'un thermostat de sécurité. Après avoir activé une seule fois le levier de déblocage, le processus s'arrête et le chauffage est éteint quand la température réglée est atteinte.

La température réglée sera automatiquement maintenue même si l'appareil PLENTY est tenu dans la main pendant usage et le levier de déblocage accidentellement actionné.

Aucun chauffage automatique ne sera déclenché après baisse de la température du bloc chauffant, le processus de refroidissement durant jusqu'à ce que le levier de déblocage orange soit à nouveau actionné.

de

en

fr

es

it

nl

## 7. MISE EN SERVICE ET UTILISATION

La température réglée est atteinte quand le témoin de contrôle orange s'éteint, et le processus de chauffage du bloc chauffant est arrêté. La vaporisation peut commencer une fois atteinte la température réglée souhaitée.

La température actuelle peut être lue sur le thermomètre.

En cas de baisse de température pendant la vaporisation, il sera possible de relancer le chauffage par actionnement du levier de déblocage.

 Pour des raisons techniques, la température de la Chambre de Remplissage ne peut pas être saisie en cours d'inhalation. Le thermomètre capte la température sur le bloc chauffant. Un calibrage de thermomètre correspondant permettra d'afficher la température dans la Chambre de Remplissage pendant l'inhalation.

 Le levier de déblocage ne doit pas être fixé dans la position de déblocage, p. ex. en étant lié ou collé. Le fabricant décline toute responsabilité pour les éventuels dommages résultant de modifications réalisées sur l'appareil ou d'une fixation du levier de déblocage.

 Si vous ne voulez pas disposer le PLENTY en position horizontale, mais verticalement, il vous suffira simplement d'utiliser le Brosse de Nettoyage fourni comme appui et de l'insérer par son manche en bois dans le trou fileté à côté du pied caoutchouc, comme représenté.

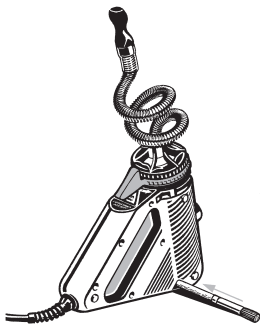

*Disposer le Générateur d'Air Chaud PLENTY verticalement*

## 8. REMPLIR LA CHAMBRE DE REMPLISSAGE

Enlever le Couvercle de la Chambre de Remplissage en tournant dans le sens inverse des aiguilles d'une montre.

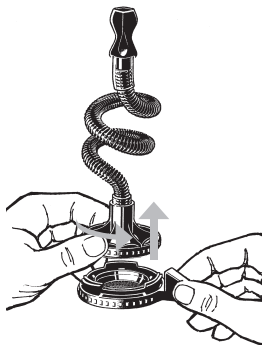

*Retirer le Couvercle de la Chambre de Remplissage avec la Spirale de Refroidissement*

Enlever le Couvercle de la Chambre de Remplissage, avec la Spirale de Refroidissement et l'Embout.

Toujours remplir complètement la Chambre de Remplissage avec des matières végétales fragmentées.



*Toujours remplir jusqu'au bord supérieur de la Chambre de Remplissage*



Toujours remplir la Chambre de Remplissage jusqu'au bord supérieur. Ceci empêche le glissement de la substance à vaporiser si le Générateur d'Air Chaud n'est pas maintenu en position verticale, ce qui rendrait impossible une vaporisation efficace, l'air chaud pouvant circuler sans pénétrer la substance à vaporiser.

de

en

fr

es

it

nl

## 8. REMPLIR LA CHAMBRE DE REMPLISSAGE

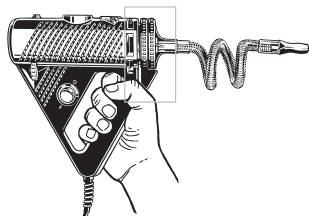
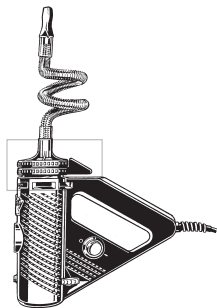

### Remplissage correct

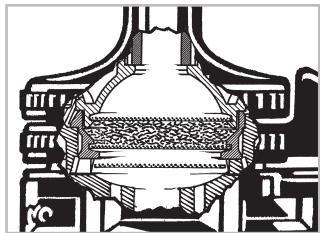

*Chambre de Remplissage complètement remplie*

La Chambre de Remplissage devra toujours être complètement remplie pour empêcher un glissement de la substance à vaporiser, quelle que soit la position du Générateur d'Air Chaud.

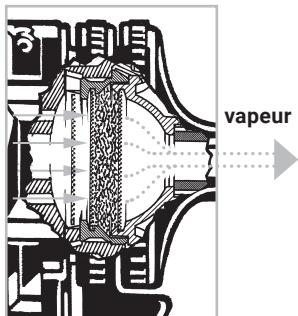

*Imprégnation homogène de la substance par la vapeur*

## 8. REMPLIR LA CHAMBRE DE REMPLISSAGE

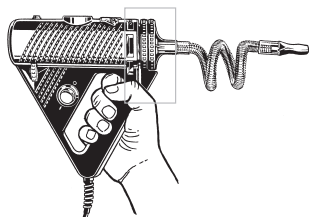
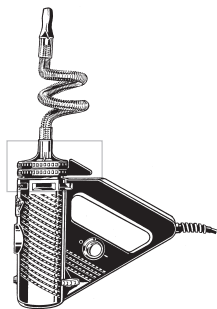

### Remplissage incorrect

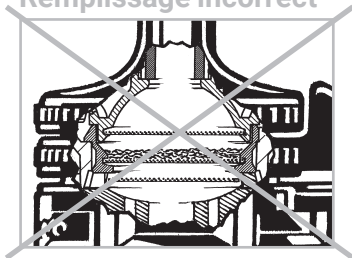

*Chambre de Remplissage remplie à moitié seulement*

Si la Chambre de Remplissage n'est pas complètement remplie, la substance à vaporiser sera susceptible de glisser, l'air chaud pouvant alors circuler sans pénétrer celle-ci, ce qui empêchera la vaporisation.

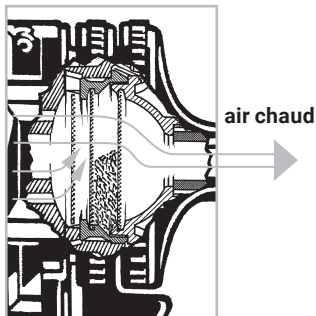

*Air chaud seulement, pas de vapeur*

de

en

fr

es

it

nl

## 8. REMPLIR LA CHAMBRE DE REMPLISSAGE

Pour la vaporisation de quantités réduites de matières végétales, l'Adaptateur de Capsule de Dosage avec la Capsule de Dosage est disponible comme accessoire (voir chapitre 11.1. «Adaptateur de Capsule de Dosage», page 96).

Revisser ensuite le Couvercle avec la Espirale de Refroidissement sur la Chambre de Remplissage.



Veillez à ne pas visser le Couvercle de la Chambre de Remplissage noir directement sur le bloc chauffant.

Seule la Chambre de Remplissage orange est prévue pour être vissée sur le bloc chauffant.

Le Couvercle de la Chambre de Remplissage pourra se déformer si cette disposition n'est pas respectée.



Veillez à ce que les Tamis ne soient pas salis par les matières végétales. Pour un fonctionnement optimal, il est conseillé de nettoyer les Tamis avec la Brosse de Nettoyage fourni après chaque vaporisation.



## 9. APPLICATION

Visser la Chambre de Remplissage avec la Spirale de Refroidissement et l'Embout sur le Générateur d'Air Chaud et chauffer. La Chambre de Remplissage ainsi que la substance à vaporiser sont ainsi préchauffées et la vaporisation pourra débuter dès que le processus de chauffage sera terminé.



Si le levier de déblocage n'est pas actionné ou reste enfoncé après chauffage, le Générateur d'Air Chaud sera à nouveau refroidi une fois la température réglée atteinte.



### Risque de brûlure!

Ne toucher aucune pièce de la Chambre de Remplissage (sauf les nopes ou l'ailette prévues à cet effet) tant que celle-ci n'est pas encore refroidie après utilisation avec le Vaporisateur PLENTY.

L'inhalation peut commencer quand la température réglée est atteinte par le Générateur d'Air Chaud (le témoin de contrôle orange s'éteint, ou le thermomètre indique la température souhaitée).

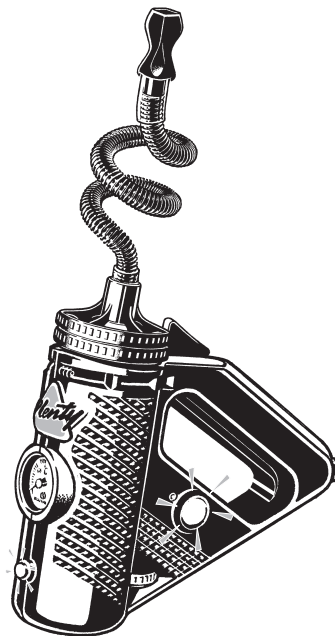

Chauffage du Générateur d'Air Chaud PLENTY

de

en

fr

es

it

nl

## 9. APPLICATION

Utilisation : maintenir l'Embout entre les lèvres et inhaler lentement et régulièrement pendant quelques secondes.

En ce qui concerne le dégagement de vapeur, tenir compte de ce qui suit : le goût sera d'autant plus altéré que la vapeur sera intense.



Si la vapeur se dégage de manière très intense (avec une densité élevée), la concentration de parfums et d'arômes peut entraîner une irritation des voies respiratoires.

Dans un tel cas, il conviendra de baisser la température pour réduire la densité d'évaporation.

Le Vaporisateur PLENTY est prévu pour être utilisé en position assise.



L'appareil ne peut pas être utilisé si l'utilisateur souffre de lésions aux voies respiratoires ou au poumon. Les vapeurs peuvent, en fonction de leur densité, irriter les voies respiratoires et les poumons, ce qui peut provoquer de la toux.



N'inhaler que la moitié de votre capacité effective d'inhalation. Retenir l'air pendant quelques secondes et expirer lentement. Il est judicieux de se concentrer consciemment sur le processus de respiration.

Eteindre le Générateur d'Air Chaud PLENTY après vaporisation, débrancher la fiche d'alimentation et laisser l'appareil refroidir avant de le remballer.

## 10. DÉMONTAGE, NETTOYAGE ET ASSEMBLAGE

### 10.1. Démontage et assemblage de l'Unité de Vaporisation PLENTY

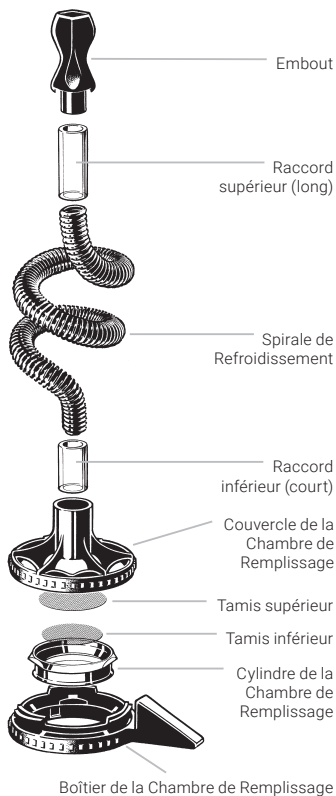

### Unité de Vaporisation PLENTY

Laisser refroidir l'Unité de Vaporisation avant de procéder au démontage.

Le nettoyage régulier de la Chambre de Remplissage, Spirale de Refroidissement et Embout compris, est indispensable au bon fonctionnement de l'appareil et au bon goût de l'inhalation.

Un nettoyage de ces pièces est également exigé pour des raisons d'hygiène si l'appareil doit être utilisé par d'autres personnes.

Le nettoyage manuel peut être effectué avec de l'alcool isopropylique, des chiffons en papier ou en coton, ou avec de l'eau chaude et du produit vaisselle.

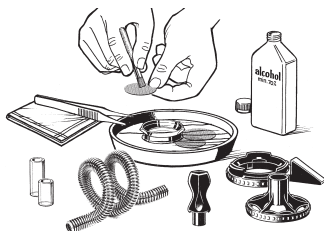

*Nettoyage manuel avec de l'alcool isopropylique (70 %) ou un produit vaisselle. La Spirale de Refroidissement peut aussi être rachetée.*

## 10. DÉMONTAGE, NETTOYAGE ET ASSEMBLAGE

L'Unité de Vaporisation se démonte pour être nettoyée et se remonte en quelques secondes. L'Embout, les pièces de la Chambre de Remplissage et du Couvercle peuvent également être nettoyés dans un lave-vaisselle.

Les Tamis, l'Embout et les Raccords sont trop petits pour cela, ils risqueraient de se perdre dans le lave-vaisselle.



**Danger! L'alcool isopropylique est facilement inflammable.**

Respecter impérativement les consignes de sécurité du producteur de l'alcool isopropylique!



Ne pas laisser les pièces en plastique plus d'une demi-heure dans l'alcool isopropylique. Un contact plus long avec l'alcool isopropylique peut entraîner des décolorations ou la friabilité des pièces en plastique.

Après le nettoyage, contrôlez la présence de surfaces endommagées, de fissures, de parties amollies ou durcies, de salissures, de décolorations sur toutes les différentes pièces, et mettez au rebut les pièces abîmés.

### 10.2. Démontage de l'Embout

1. Retirer l'Embout et le Raccord de la Spirale de Refroidissement en dévissant légèrement.
2. Retirer le Raccord de l'Embout en dévissant légèrement.

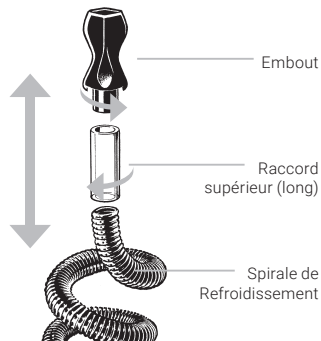

*Retirer l'Embout de la Spirale de Refroidissement*

Le remontage des éléments est effectué dans l'ordre inverse des opérations de démontage.

Avant de remonter l'appareil, bien laisser sécher tous les composants.

## 10. DÉMONTAGE, NETTOYAGE ET ASSEMBLAGE

### 10.3. Démontage du Couvercle de la Chambre de Remplissage

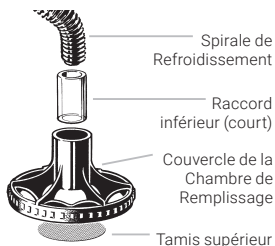

Retirer la Spirale de Refroidissement du Couvercle de la Chambre de Remplissage en dévissant légèrement, puis retirer le Raccord de la Spirale de Refroidissement.



*Retirer la Spirale de Refroidissement du Couvercle de la Chambre de Remplissage*

Dégager le Tamis supérieur du Couvercle de la Chambre de Remplissage en le repoussant du haut vers le bas à l'aide du manche de la Brosse de Nettoyage fournie, p. ex.

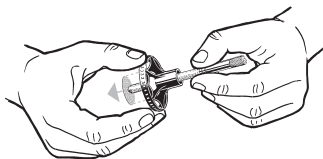

*Repousser le Tamis supérieur à l'aide de la Brosse de Nettoyage*

Le remontage des éléments est effectué dans l'ordre inverse des opérations de démontage.

Le Tamis supérieur doit être soigneusement mis en place dans la rainure prévue à cet effet. Une mise en place incorrecte peut entraîner la pénétration de particules végétales dans la Spirale de Refroidissement, avec un risque d'encrassement ou d'inhalation de ces particules.

de

en

fr

es

it

nl

## 10. DÉMONTAGE, NETTOYAGE ET ASSEMBLAGE

### 10.3.1. Nettoyage de la Spirale de Refroidissement

Déposer la Spirale de Refroidissement dans un verre, recouvrir complètement d'alcool isopropylique, couvrir le verre et laisser agir pendant toute une nuit. Répéter ce processus jusqu'à ce que l'intérieur de la Spirale de Refroidissement soit redevenu propre. Rincer ensuite soigneusement à l'eau claire.

 **Danger! L'alcool isopropylique est facilement inflammable.** Respecter impérativement les consignes de sécurité du producteur de l'alcool isopropylique!

 De nouvelles Spirales de Refroidissement peuvent être commandées par set sur notre site Internet [www.storz-bickel.com](http://www.storz-bickel.com).

### 10.4. Démontage de la Chambre de Remplissage

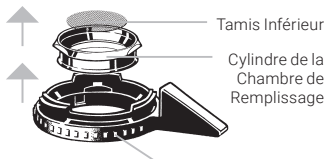

Boîtier de la Chambre de Remplissage

Pousser le Cylindre de la Chambre de Remplissage vers le haut pour le sortir du Boîtier de la Chambre de Remplissage.

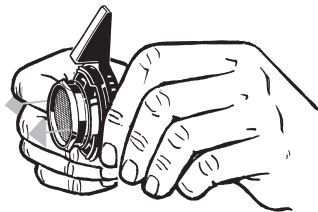

*Repousser le Cylindre de la Chambre de Remplissage*

Pousser le Tamis inférieur vers le haut pour le sortir du Cylindre de la Chambre de Remplissage.



*Repousser le Tamis inférieur*

## 10. DÉMONTAGE, NETTOYAGE ET ASSEMBLAGE

### 10.5. Montage de la Chambre de Remplissage

Mettre en place le Cylindre de la Chambre de Remplissage par le haut dans le Boîtier de la Chambre de Remplissage et tourner jusqu'à ce que les surfaces aplaties se retrouvent à la position prévue dans le Boîtier. Enfoncer le Cylindre de la Chambre de Remplissage jusqu'à ce qu'il s'enclenche dans le Boîtier de la Chambre de Remplissage. Veuillez à la position correcte des surfaces de positionnement, telle que représentée sur la figure correspondante.

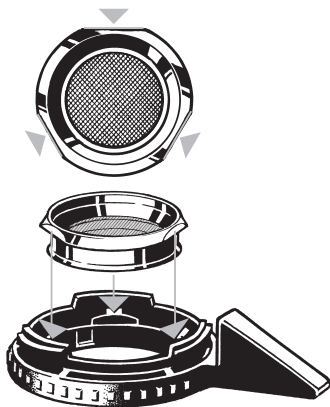

*Cylindre de la Chambre de Remplissage,  
Boîtier de la Chambre de Remplissage,  
Surfaces de Positionnement*

Mettre en place le Tamis par le haut dans la Chambre de Remplissage.

Visser le Couvercle de la Chambre de Remplissage avec la Spirale de Refroidissement et l'Embout sur la Chambre de Remplissage.

de

en

fr

es

it

nl

### 11.1. Adaptateur de Capsule de Dosage



Pour la vaporisation de quantités réduites de matières végétales, l'Adaptateur de Capsule de Dosage avec la Capsule de Dosage est disponible comme accessoire.

L'Adaptateur de Capsule de Dosage sera installé à la place du Cylindre de la Chambre de Remplissage (voir chapitres 10.4. «Démontage de la Chambre de Remplissage» et 10.5. «Assemblage de la Chambre de Remplissage», page 94).

### 11.2. Capsules de Dosages (à usage unique) et Magasin

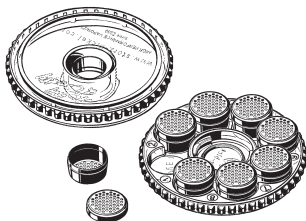

Magasin de Capsule de Dosage

Avec les Capsules de Dosages disponibles comme accessoires, on peut doser des matières végétales hachées et les conserver en Magasin jusqu'à l'utilisation. Ceci facilite la maintenance.

### Remplissage des Capsules de Dosages avec des matières végétales hachées

Il faut d'abord hacher les matières végétales en utilisant le Moulin à Herbes joint.

On peut doser des matières végétales hachées par Capsule de Dosage et les conserver en Magasin jusqu'à utilisation.



Capsule de Dosage ouverte et son couvercle

Moudre les fleurs de chanvre et remplir la Capsule de Dosage en se servant du couvercle du Magasin (entonnoir).



Capsule de Dosage remplie à l'aide du couvercle de Magasin (entonnoir)

Positionner le couvercle de la Capsule de Dosage. Répéter le remplissage jusqu'à ce que le nombre de Capsules de Dosages souhaitées soient remplies puis mettre en place dans le Magasin. Le Magasin peut recevoir jusqu'à 8 Capsules de Dosages.



## 11. ACCESSOIRES



Mise en place du couvercle du Magasin

Remettre ensuite en place le couvercle du Magasin et fermer celui-ci en tournant le couvercle dans le sens des aiguilles d'une montre.

### Installation des Capsules de Dosages

Il convient tout d'abord d'installer l'Adaptateur de Capsule de Dosage disponible également comme accessoires au lieu du Cylindre de la Chambre de Remplissage (voir chapitres 10.4. « Démontage de la Chambre de Remplissage » et 10.5. « Assemblage de la Chambre de Remplissage », page 94), et ensuite d'installer la Capsule de Dosage, avec le couvercle vers le haut, dans l'Adaptateur de Capsule de Dosage.



La Capsule de Dosage installée dans l'Adaptateur de Capsule de Dosage

Visser ensuite le Couvercle de la Chambre de Remplissage.

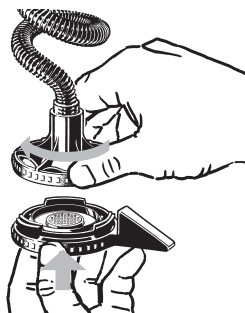

Visser le Couvercle de la Chambre de Remplissage

### 11.3. Kit de Remplissage de Capsule de Dosage

Le Kit de Remplissage de Capsule de Dosage a été développé pour remplir un grand nombre de Capsules de Dosages simultanément avec des fleurs de chanvre concassées.



Kit de Remplissage de Capsule de Dosage

de

en

fr

es

it

nl

## 12. CARACTÉRISTIQUES TECHNIQUES

**Tension :**

220 - 240 V / 50 - 60 Hz  
ou 100 - 120 V / 50 - 60 Hz

La tension est indiquée sur la plaque signalétique du Générateur d'Air Chaud PLENTY.

Puissance absorbée par  
PLENTY : 110 W

**Température de vaporisation :** entre  
env. 130°C - 202°C / 266°F - 396°F

**Dimensions :** 20,0 x 15,5 x 6,0 cm  
(7,9 x 6,1 x 2,4 inch)

**Poids :** env. 0,7 kg (1.5 lb)

Appareil de classe de protection I

Pour garantir la séparation du réseau,  
débrancher la fiche secteur.

Sous réserve de modifications  
techniques.

**Brevets et modèles déposés :**

[www.storz-bickel.com/patents](http://www.storz-bickel.com/patents)

**Fabricant :**

STORZ & BICKEL GmbH  
In Grubenäcker 5-9  
78532 Tuttlingen, Allemagne

## 13. DÉCLARATION DE CONFORMITÉ CE

Les appareils satisfont aux exigences  
des directives CE suivantes :

- Directive basse tension  
73/23/CEE
- Compatibilité électromagnétique  
89/336/CEE

### 14.1. Garantie légale

En tant que vendeur, Storz & Bickel GmbH garantit au client l'absence de vices du produit conformément aux dispositions du droit allemand et selon nos conditions générales de ventes (CGV) qui constituent la base du contrat d'achat et qui peuvent être consultées à l'adresse [www.storz-bickel.com/legal](http://www.storz-bickel.com/legal). STORZ & BICKEL n'est tenu à une obligation de garantie légale que si le client a acquis les produits directement auprès de l'entreprise. En cas d'achat par un tiers, seuls les droits de garantie légale dont STORZ & BICKEL ne peut émettre un jugement sur le contenu entrent en ligne de compte envers cette tierce personne.

Nous signalons de manière expresse, à cet égard également, que la garantie légale couvre uniquement l'élimination des défauts initiaux survenus en dépit de la manipulation appropriée du produit dans le respect de ce Mode d'Emploi ainsi que d'autres informations utilisateur. L'usure normale et l'abrasion habituelle des produits ne représentent en aucun cas des défauts relevant de la garantie légale juridique. Dans la mesure où le client a recours à un service étranger ou utilise des produits étrangers dans le cadre de l'entretien ou de la réparation du produit, STORZ & BICKEL n'est tenu à une obligation de garantie légale que si le client peut prouver que le défaut n'est pas dû à l'utilisation du service étranger ou du produit étranger.

STORZ & BICKEL décide à sa seule discrétion si l'élimination d'un défaut relevant de la garantie légale a lieu à l'aide d'une réparation ou de la livraison d'un nouveau produit.

Pour faire valoir vos droits de garantie, merci de solliciter une RMA (Return Merchandise Authorization). Pour cela, rendez-vous sur notre page d'accueil [www.storz-bickel.com/service](http://www.storz-bickel.com/service) et suivez les étapes qui y sont décrites. Veuillez nous envoyer la marchandise défectueuse non démontée et complète avec la facture dans un suremballage permettant d'exclure tout dommage pendant le transport.

Afin d'éviter tout malentendu, nous signalons que toutes les données relatives à nos produits dans ce Mode d'Emploi ainsi qu'à d'autres endroits ne représentent pas une qualité ni une durabilité garanties dans la mesure où l'existence d'une garantie n'est pas expressément signalée à cet égard.

de

en

fr

es

it

nl

### 14.2. Responsabilité

STORZ & BICKEL est responsable des dommages encourus par le client causés par nos produits selon les dispositions du droit allemand et selon nos CGV. Une responsabilité n'existe donc que pour les dommages causés intentionnellement ou par négligence grossière à moins qu'il ne s'agisse d'une atteinte à la vie, à l'intégrité physique et à la santé ou si la blessure concerne des obligations essentielles du contrat. Dans ces cas, nous sommes responsables de négligence simple envers le client.

### 14.3. Droit d'auteur

Ce document est protégé par la législation relative au droit d'auteur et ne peut en aucun cas être exploité, totalement ou partiellement, sans autorisation écrite préalable de STORZ & BICKEL au sens des §§ 15 et suivants de la loi allemande relative aux droits d'auteur (UrhG).

de

en

fr

es

it

nl

<b>Lista de Contenido</b>		Página
1.	Vista General del Producto, Servicio	104
2.	Leyenda, Instrucciones de Seguridad	106
2.1.	Leyenda	107
2.2.	Indicaciones de Advertencia	108
2.3.	Instrucciones de Seguridad	109
3.	Función	111
4.	Vista General de Plantas	112
5.	Factores de Influencia sobre la Vaporización	113
6.	El Generador de Aire Caliente PLENTY	114
6.1.	Desempaquetado	114
6.2.	Alimentación Eléctrica	114
6.3.	Uso y Funcionamiento	114
6.4.	Almacenaje	115
6.5.	En Caso de Problemas	115
6.6.	Posibles Problemas	115
6.7.	Eliminación de Desechos	115
7.	Puesta en Servicio y Funcionamiento	116
7.1.	Calentamiento	116
7.2.	Regulación de Temperatura	117
8.	Llenado del Depósito	119
9.	Uso	123

<b>Lista de Contenido</b> .....	Página
10. Desmontaje, Limpieza y Montaje .....	125
10.1. Desmontaje y Montaje de la Unidad de Vaporización PLENTY .....	125
10.2. Desmontaje de la Boquilla .....	126
10.3. Desmontaje de la Tapa del Depósito.....	127
10.3.1. Limpieza de la Espiral de Refrigeración .....	127
10.4. Desmontaje del Depósito .....	128
10.5. Montaje del Depósito.....	128
11. Piezas auxiliares .....	129
11.1. Adaptador de Cápsula Monodosis .....	129
11.2. Cápsulas Monodosis y Depósito .....	129
11.3. Juego de Llenado de Cápsula Monodosis.....	130
12. Datos Técnicos .....	131
13. CE Declaración de Conformidad .....	131
14. Garantía Legal, Responsabilidad .....	132
14.1. Garantía Legal .....	132
14.2. Responsabilidad .....	133
14.3. Derecho Autorial .....	133

de

en

fr

es

it

nl

## 1. VISTA GENERAL DEL GENERADOR DE AIRE CALIENTE PLENTY

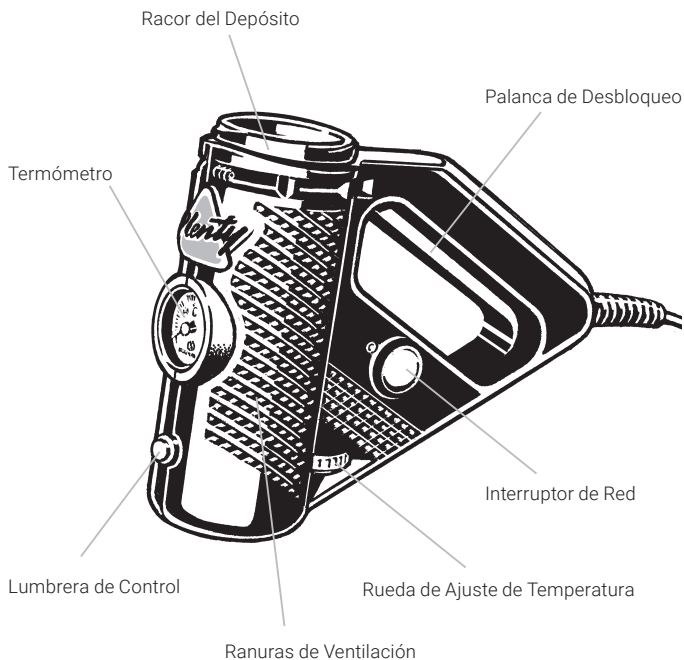



## 1. VISTA GENERAL DE LA UNIDAD DE VAPORIZACIÓN PLENTY

La Unidad de Vaporización incluye:



de

en

fr

es

it

nl

## 1. SERVICIO

Compruebe que todos los componentes estén incluidos en el volumen de suministro.

En caso de entrega incompleta, problemas técnicos, consultas acerca del aparato y de su eliminación, contacte con nuestro Service Center en [www.storz-bickel.com/contact](http://www.storz-bickel.com/contact).

Para casos de prestación de garantía, inicie un RMA (Return Merchandise Authorization) en nuestra página web: [www.storz-bickel.com/service](http://www.storz-bickel.com/service).

## 2. LEYENDA, INSTRUCCIONES DE SEGURIDAD



**¡Por favor, lea por completo y con detenimiento las siguientes instrucciones de seguridad antes de colocar el dispositivo en servicio!**

**Este Modo de Empleo es parte integrante del Vaporizador y debe ser entregadas al usuario.**

**Las instrucciones se deben observar estrictamente, puesto que son de**

**suma importancia para garantizar la seguridad al instalar, usar y mantener el Vaporizador.**

**Rogamos que guarde cuidadosamente este folleto para futuras consultas.**

**Puede descargar la versión más actual del Modo de Empleo de PLENTY en la dirección [www.storz-bickel.com](http://www.storz-bickel.com).**

## 2. LEYENDA, INSTRUCCIONES DE SEGURIDAD

### 2.1. Leyenda



Tenga en cuenta el Modo de Empleo.



#### **¡Instrucciones de seguridad!**

Con el fin de evitar daños personales o materiales es absolutamente necesario observar las indicaciones señaladas con este símbolo.



#### **¡Indicación/Consejo!**

Las indicaciones provistas de este símbolo ofrecen informaciones técnicas o dan consejos adicionales sobre el manejo del Vaporizador.



Símbolo del fabricante - al lado del símbolo se encuentran el nombre y la dirección del fabricante



El dispositivo se puso en circulación después del 13 de agosto de 2005. No se debe eliminar el dispositivo en la basura doméstica normal. El símbolo de cubo de basura tachado indica la necesidad de una recolección separada.



El distintivo europeo de conformidad: El fabricante certifica con este distintivo la conformidad del producto con las directivas y normas vigentes de la Unión Europea.



#### **¡Atención: superficie caliente!**



Proteger de los rayos solares.



Proteger contra la humedad.



Símbolo del número de serie - seguido del número de serie del producto



Símbolo de número de pedido

de

en

fr

es

it

nl

## 2. LEYENDA, INSTRUCCIONES DE SEGURIDAD

### 2.2. Indicaciones de Advertencia

- Solo adultos pueden utilizar este Vaporizador. Las personas con capacidades físicas, sensoriales o mentales reducidas o con falta de experiencia y conocimientos no deben utilizar el Vaporizador a menos que estén supervisadas o hayan recibido instrucciones sobre el uso del Vaporizador de forma segura y comprendan los peligros que conlleva.
- Si se daña el Cable de Alimentación de este dispositivo, deberá ser reemplazado por un Cable de Alimentación especial disponible en la casa del fabricante o en su servicio al cliente.
- El dispositivo dispone de superficies calientes para dejar evaporar los componentes efectivos. Estas superficies no deberían tocarse durante el uso.
- El dispositivo sólo puede usarse con las hierbas recomendadas o las partes de las plantas que se desean vaporizar. El uso de otras sustancias puede provocar una intoxicación o riesgo de incendio.
- Los elementos de embalaje (bolsas plásticas, piezas de poliestireno expandido, cartones, etc.) no pueden dejarse en manos de los niños debido a que representan un peligro potencial.
- Asegurar que todos los vapores, p.ej. de productos de limpieza y de agentes desinfectantes inflamables, se hayan evaporado antes de que se conecte el Generador de Aire Caliente. Asegúrese de que la Boquilla y la Espiral de Refrigeración no presenten cuerpos extraños inhalables.
- Las personas que necesitan ayuda sólo podrán realizar la inhalación bajo la supervisión constante de una persona adulta. Frecuentemente se evalúa incorrectamente el riesgo por parte del Cable de Alimentación (p.ej. estrangulación), por lo que puede existir un riesgo de lesiones.
- El dispositivo contiene piezas pequeñas. Las piezas pequeñas pueden obturar las vías respiratorias y suponer peligro de asfixia. accesorios permanecen en todo momento fuera del alcance de bebés y niños.
- No utilice el Generador de Aire Caliente cerca de objetos inflamables como cortinas, manteles o papel.
- Las reparaciones necesarias en el Generador de Aire Caliente tienen que ser realizadas por nuestro Service Center.
- Peligro de muerte al abrir el Generador de Aire Caliente, puesto que quedan al descubierto componentes y conexiones eléctricas con corriente.
- Nunca se debe reparar ni transportar el Generador de Aire Caliente estando conectado. No está permitido cerrar, cubrir u obstruir la ranura de ventilación y la abertura de salida de aire del Generador de Aire Caliente durante el funcionamiento o durante la fase de enfriamiento. El bloque térmico

## 2. LEYENDA, INSTRUCCIONES DE SEGURIDAD

mico dentro del Racor del Depósito y el Cilindro del Depósito están hechos de metal y se calientan durante el funcionamiento. No los toque mientras estén calientes.

- El Depósito sólo se puede colocar durante la aplicación. Tras la aplicación, deberá retirarse el Depósito del Generador de Aire Caliente para evitar el calentamiento excesivo (riesgo de quemaduras) del Depósito.
- No apoye las extremidades o los objetos en las superficies calientes.

### ¡Cuidado con la superficie caliente!

- No utilizar este Generador de Aire Caliente en ambientes húmedos o mojados.
- Jamás tocar el Generador de Aire Caliente con partes del cuerpo mojadas o húmedas.
- No utilizar en un ambiente potencialmente explosivo o inflamable.



El fabricante no asumirá ninguna responsabilidad por ningún daño o lesión personal causados por un uso inapropiado, incorrecto o imprudente.

### 2.3. Instrucciones de Seguridad

- No utilizar el dispositivo cuando el Cable de Alimentación está dañado.
- Compruebe el embalaje y la carcasa del Generador de Aire Caliente. En caso de que la carcasa esté dañada, envíenos inmediatamente de vuelta

el dispositivo.

- Antes de conectar el Generador de Aire Caliente, comprobar que los datos indicados en la placa de características, ubicada en la parte inferior del Generador de Aire Caliente, concuerden con los datos de la red de alimentación existente en el lugar de instalación.
- En caso de duda o avería durante el servicio, desenchufar inmediatamente.
- En caso de duda, un técnico especialista debe comprobar si la instalación eléctrica cumple con las normas de seguridad locales.
- Se desaconseja el uso de cajas de enchufes múltiples y/o cables de extensión. En caso de ser absolutamente necesario, únicamente se podrán utilizar productos con certificados de calidad (como por ej. UL, IMQ, VDE, +S, etc.), siempre que el valor de potencia nominal indicado no exceda la potencia necesaria (A=amperios) de los dispositivos conectados.
- Operar el Generador de Aire Caliente sobre una superficie estable y plana a suficiente distancia de fuentes de calor (hornos, cocinas, chimeneas, etc.) y en un lugar en que la temperatura del entorno no pueda caer por debajo de +5°C (+41°F).
- Almacenar el Generador de Aire Caliente en un lugar seco y protegido de las influencias climatológicas. En ningún caso se debe situar en

de

en

fr

es

it

nl

## 2. LEYENDA, INSTRUCCIONES DE SEGURIDAD

- ambientes húmedos (como cuartos de baño etc.).
- Mantenga el Generador de Aire Caliente alejado de animales domésticos (p. ej. roedores) y parásitos. Podrían deteriorar el aislamiento del Cable de Alimentación.
  - Para desconectar el dispositivo, no tirar del Cable de Alimentación sino coger directamente el enchufe.
  - No introducir ningún objeto en las aberturas del dispositivo.
  - No ponga nunca el Generador de Aire Caliente en funcionamiento, si no está vigilado. Tras el uso desconectar el calentador.
  - El Generador de Aire Caliente sólo se debe limpiar con un paño seco, o si fuera necesario, con un paño húmedo. Es absolutamente necesario sacar el Cable de Alimentación del enchufe antes de limpiar el Generador de Aire Caliente. En ningún caso sumerja el Generador de Aire Caliente en agua o en otros líquidos, o lo limpie con un chorro directo de agua o vapor.
  - No exponer el Generador de Aire Caliente a la lluvia. No utilizar en el baño bañera o sobre el agua.
  - No colocar recipientes de líquidos sobre el Generador de Aire Caliente.
  - Jamás poner en funcionamiento el Generador de Aire Caliente mientras esté mojado o húmedo. Si el Generador de Aire Caliente se ha mojado, nuestro Service Center tendrá que verificar si existen eventuales daños en los componentes eléctricos.
  - Usar exclusivamente piezas auxiliares y piezas de recambio originales de la empresa Storz & Bickel.

### 3. FUNCIÓN

El Vaporizador PLENTY sirve para la producción de olores y aromas de las hierbas y las partes de plantas mencionadas posteriormente. Con la vaporización de aire caliente, los olores y aromas se disuelven y es posible su inhalación directa.

El dispositivo sólo puede usarse con los materiales recomendados que se desean vaporizar. El uso de otras sustancias puede suponer riesgos para la salud.

El Vaporizador PLENTY no es un producto médico.

de

en

fr

es

it

nl

## 4. VISTA GENERAL DE PLANTAS

A continuación ofrecemos una tabla de las plantas apropiadas para la vaporización en el Vaporizador PLENTY. Los olores y los aromas de los materiales vegetales aquí especificados pueden ser vaporizado.

Cualquier uso diferente es inapropiado y constituye un riesgo potencial.

El Vaporizador no está diseñado para usarse con tabaco o productos con nicotina.

Nombre de planta	Nombre botánico	Parte utilizada de la planta	Regulación de temperatura
Eucalipto	Eucalyptus globulus	las hojas	1 / 130°C (266°F)
Lúpulo	Humulus lupulus	las piñas	3 / 154°C (309°F)
Manzanilla	Matriarca chamomilla	las flores	6 / 190°C (374°F)
Lavanda	Lavandula angustifolia	las flores	1 / 130°C (266°F)
Melisa	Melissa officinalis	las hojas	2 / 142°C (288°F)
Salvia	Salvia officinalis	las hojas	6 / 190°C (374°F)
Tomillo	Thymus vulgaris	la hierba	6 / 190°C (374°F)



### ATENCIÓN:

En caso de problemas de salud rogamos que consulte con su médico o farmacéutico. Existe la posibilidad de que una planta provoque reacciones alérgicas en el usuario. En este caso se aconseja no continuar utilizando esta planta.

Utilizar sólo partes de plantas que se mencionan en esta lista y que hayan

sido verificadas, en su autenticidad, pureza y agentes patógenos según las directivas de la Farmacopea Europea o de cualquier otra farmacopea. Estas plantas o sus partes se podrán adquirir en farmacias.

Es importante observar las indicaciones siguientes para adaptar óptimamente el Vaporizador PLENTY al material vegetal utilizado según sus necesidades particulares.



## 5. FACTORES DE INFLUENCIA SOBRE LA VAPORIZACIÓN

La cantidad de aromas y olores vaporizados se puede influir mediante los factores siguientes:

1. Calidad: La concentración de los aromas y los olores contenidos en el material vegetal correspondiente.
2. Cantidad: La cantidad del material de vaporización en el Depósito.
3. Superficie: Cuanto más trituradas estén las plantas, tanto mayor será la superficie de la que se puedan vaporizar aromas y olores durante el proceso de vaporización.
4. Temperatura: Tanto más alta sea la temperatura, más aromas y olores se vaporizan a la vez en el mismo proceso.

Considere que un incremento de la temperatura debería ser siempre la última medida a tomar, puesto que cuanto más altas sean las temperaturas, tanto más fuerte será el sabor a tostado del material vegetal.

Puesto que las sustancias de las plantas se vaporizan de forma moderada en función de los cuatro factores arriba mencionados, el procedimiento de vaporización se puede repetir varias veces con el mismo contenido del Depósito hasta que se hayan vaporizado completamente todos los aromas y los olores.

Si no se forman más vapores a tempe-

raturas máximas, el material de vaporización está completamente agotado y se deberá reemplazar por material fresco. Por razones de sabor se recomienda reemplazar ya antes el material de vaporización.

de

en

fr

es

it

nl

## 6. EL GENERADOR DE AIRE CALIENTE PLENTY

### 6.1. Desempaquetado

La caja contiene los componentes así como el Modo de Empleo, cual se deberá guardar para futuras consultas.

Sacar el Generador de Aire Caliente y las piezas auxiliares del embalaje. Inmediatamente después de desembalar se debe controlar que el Generador de Aire Caliente, las piezas auxiliares, el cable de alimentación y el enchufe están en perfecto estado y que no falte ningún componente. En caso de daños se debe informar inmediatamente al vendedor o al repartidor.



Los elementos de envasado (bolsas de plástico, materiales esponjosos, cartones, etc.) se deben mantener fuera del alcance de los niños, puesto que representan un riesgo potencial.

Para la protección del medio ambiente rogamos que no tire los elementos de embalaje en cualquier lugar, sino que los elimine de acuerdo con las disposiciones vigentes.

Recomendamos guardar el embalaje original para una posible utilización futura (transporte, STORZ & BICKEL Service Center, etc.).

### 6.2. Alimentación Eléctrica

Antes de conectar el Generador de Aire Caliente se debe garantizar que los datos indicados en la placa de características del dispositivo concuerden con los datos de la red de abastecimiento local.

La instalación eléctrica tiene que corresponderse en todas sus partes a las normativas administrativas vigentes.

La toma de tierra para el Generador de Aire Caliente es obligatoria. El fabricante no asumirá responsabilidad alguna si no se observa esta medida de prevención de accidentes.

Deposite el Vaporizador caliente exclusivamente en una superficie resistente, nunca sobre zonas blandas o sensibles al calor.

Rogamos preste especial atención a que el cable de alimentación no se deteriore por dobleces, aplastamientos o tracción.



La conexión inadecuada del Vaporizador puede causar daños personales y materiales, de los cuales no se podrá responsabilizar el fabricante.

### 6.3. Uso y Funcionamiento



El Vaporizador ha sido desarrollado para la vaporización de materiales vegetales especificadas en la vista general de plantas. Cualquier uso diferente es inapropiado y constituye un riesgo potencial.

Para la utilización y el mantenimiento del Generador de Aire Caliente el usuario debe seguir siempre las indicaciones de este Modo de Empleo y utilizar el dispositivo siempre que esté sentado.

## 6. EL GENERADOR DE AIRE CALIENTE PLENTY

En caso de dudas o de fallos, desconecte inmediatamente el Generador de Aire Caliente y desenchufe el enchufe de la fuente de alimentación. En ningún caso intentar subsanar la falla personalmente. Diríjase directamente a nuestro Service Center.

Después del uso, deje enfriar el dispositivo durante algún tiempo antes de guardarlo.

### 6.4. Almacenaje

Almacenar el Generador de Aire Caliente en un lugar seco y protegido contra las influencias climáticas y fuera del alcance y de la vista de niños o personas no calificadas.

### 6.5. En Caso de Problemas

Desenchufar inmediatamente el cable de alimentación y asegurar que nadie pueda enchufar nuevamente el Generador de Aire Caliente a la red eléctrica sin que esto se note.

Antes de realizar cualquier trabajo de mantenimiento, el dispositivo se deberá desconectar y el cable de alimentación se deberá desenchufar de la fuente de alimentación.

Llevar el Generador de Aire Caliente en el embalaje original o, si esto no fuera posible, en un embalaje apropiado a nuestro Service Center para su reparación.

### 6.6. Posibles Problemas

Asegúrese de que no hay un corte de corriente y que los fusibles (en la caja de fusibles) están conectados y no tienen averías.



En caso de que las indicaciones descritas anteriormente no surtan ningún efecto, o haya averías diferentes a las aquí enumeradas, desenchufe el dispositivo inmediatamente e informe a nuestro Service Center.



¡No abrir el Generador de Aire Caliente! Sin herramientas especiales y conocimientos específicos, cualquier intento de apertura del dispositivo provocaría el deterioro del mismo. Tal intento anula el derecho de garantía legal.

En ningún caso intentar subsanar el fallo personalmente. Diríjase directamente a nuestro Service Center.

### 6.7. Eliminación de Desechos

No tire simplemente el Generador de Aire caliente si este ha sufrido un daño irreparable tras el plazo de garantía legal. Ya que está compuesto por piezas de alta calidad totalmente reciclables, debería incorporarse al circuito de reciclaje habitual en su lugar de residencia, o enviarse a nuestro Service Center para su eliminación.

de

en

fr

es

it

nl

## 7. PUESTA EN SERVICIO Y FUNCIONAMIENTO



No deje nunca el dispositivo en funcionamiento desatendido. Coloque el Vaporizador PLENTY exclusivamente sobre una superficie dura, estable, lisa y resistente al calor; nunca lo deposite en zonas blandas o fácilmente inflamables. Compruebe que la tensión de red concuerde con el voltaje indicado en el dispositivo. El cable de alimentación y el enchufe tienen que estar en perfectas condiciones. El dispositivo deberá estar conectado a una caja de enchufe debidamente instalada (con toma de tierra).

El fabricante no asumirá responsabilidad alguna si no se observa esta medida de prevención de accidentes.

Para garantizar la separación total de la red, desenchufar el enchufe de la caja de enchufe.

### 7.1. Calentamiento



Encienda el dispositivo (se recomienda calentar el Generador de Aire Caliente con el Depósito cerrado y llena de Espirales de Refrigeración). Para ello, pulse el interruptor de red naranja.

El interruptor de red se ilumina y así indica que la calefacción está lista para su funcionamiento. Si ya ha accionado la palanca de desbloqueo, el proceso de calentamiento se iniciará automáticamente.

En caso contrario, deberá iniciar el proceso de calentamiento accionando la palanca de desbloqueo naranja.

Si la lumbrera de control naranja se ilumina, se señalará el proceso de calentamiento.

Ajuste la temperatura deseada con la rueda de ajuste de temperatura. El calentamiento del bloque térmico puede durar hasta 4 minutos dependiendo de la temperatura ajustada.

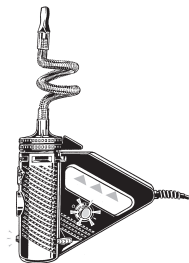
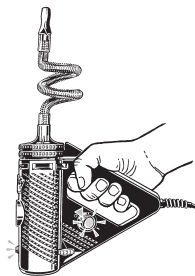

*Presionar la palanca de desbloqueo para activar el proceso de calentamiento*

## 7. PUESTA EN SERVICIO Y FUNCIONAMIENTO

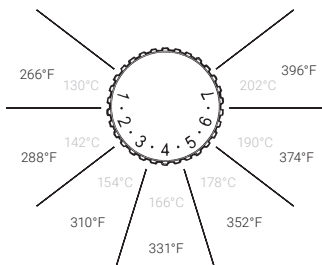

Escala de temperatura de vaporización

### 7.2. Regulación de Temperatura

La temperatura de vaporización varía siempre dentro de los valores indicados, debido al proceso de calentamiento y de enfriamiento del bloque térmico.

Elegir la temperatura deseada con la rueda de ajuste del regulador de temperatura de seguridad.

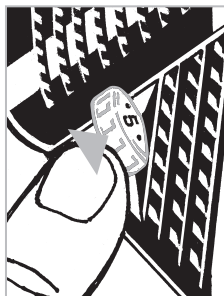

Seleccionar la temperatura



El Generador de Aire Caliente PLENTY viene equipado con un regulador de temperatura de seguridad.

Al alcanzar la temperatura ajustada tras accionar una vez la palanca de desbloqueo, se finaliza el proceso de calentamiento y se apaga la calefacción.

Si tiene en sus manos el Generador de Aire Caliente PLENTY durante su uso mientras presiona la palanca de desbloqueo, se mantendrá automáticamente el nivel de temperatura ajustado.

Al reducir la temperatura del bloque térmico, no se genera el calentamiento automático, sino que el proceso de enfriamiento seguirá en funcionamiento hasta volver a accionar la palanca de desbloqueo naranja.

## 7. PUESTA EN SERVICIO Y FUNCIONAMIENTO

Tan pronto como se apague la lumbre de control naranja, el proceso de calentamiento del bloque térmico habrá finalizado. Al alcanzar la temperatura preajustada deseada, será posible iniciar la vaporización.

Puede leer la temperatura actual en el termómetro.

Si disminuye la temperatura durante la vaporización, deberá volver a realizar el calentamiento accionando la palanca de desbloqueo.



Por motivos técnicos, no es posible registrar la temperatura en el Depósito durante la inhalación. El termómetro registra la temperatura en el bloque térmico. Con el calibrado correspondiente del termómetro se indicará la temperatura respectiva en el Depósito durante la inhalación.



No fije la palanca de desbloqueo en la posición de desbloqueo, por ejemplo con apriete o adhesión. El fabricante no asume ninguna responsabilidad por los daños ocasionados al modificar el dispositivo o fijar la palanca de desbloqueo.



En caso de que no quiera dejar el PLENTY recostado, sino en posición vertical, tendrá que utilizar el Cepillo de Limpieza incluido como soporte y colocarlo al lado del pie de goma, tal y como aparece en la imagen con el mango de madera en la perforación de atornillado.

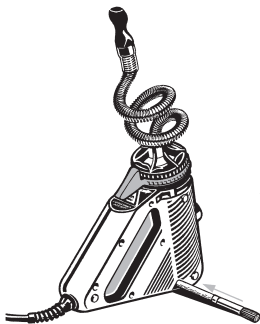

*Dejar el Generador de Aire Caliente PLENTY en posición vertical*

## 8. LLENADO DEL DEPÓSITO

Gire la Tapa del Depósito en el sentido contrario a las agujas del reloj del Depósito.



*Retirar la Tapa del Depósito con la Espiral de Refrigeración*

Retire la Tapa del Depósito con la Espiral de Refrigeración y la Boquilla del Depósito.

Rellene siempre el Depósito por completo con material vegetal picado.



*Llenar siempre el Depósito por completo hasta el borde superior*

**!** Llène siempre el Depósito por completo hasta el borde superior. Así evitará el desplazamiento del material de vaporización en caso de una posición horizontal del Generador de Aire Caliente, por lo que no será posible conseguir una vaporización eficaz, dado que el aire caliente puede desaparecer del material de vaporización.

## 8. LLENADO DE LA CÁMARA DE RELLENO

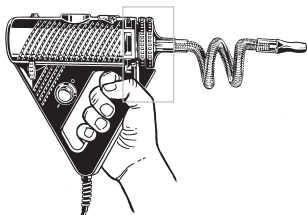
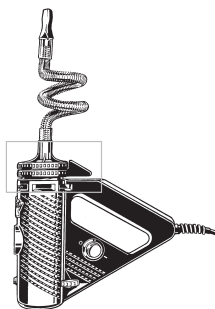

**correcto**

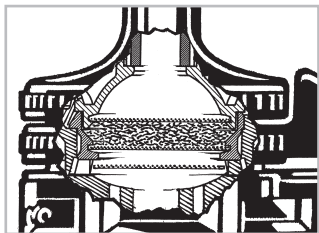

*Depósito completamente lleno*

El Depósito debe estar siempre lleno por completo para evitar el desplazamiento del material de vaporización independientemente de la posición del Generador de Aire Caliente.

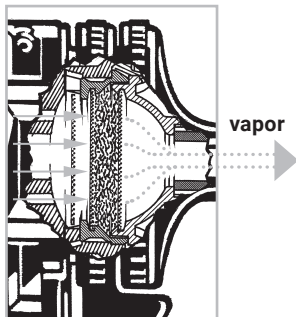

*Material de vaporización procesado homogéneamente*



## 8. LLENADO DE LA CÁMARA DE RELLENO

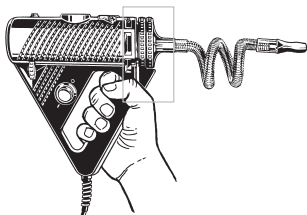
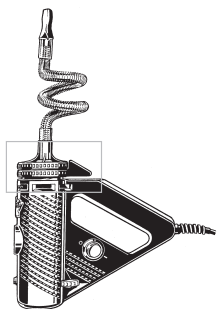

de

en

fr

es

it

nl

**incorrecto**

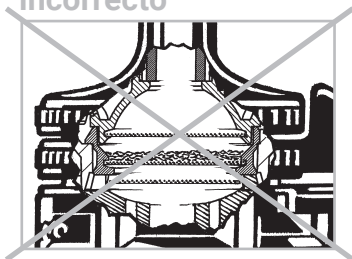

*Depósito llena por la mitad*

Si el Depósito solamente está llena parcialmente, puede desplazarse el material de vaporización, de modo que el aire caliente del material de vaporización se escape, y no pueda efectuarse la vaporización.

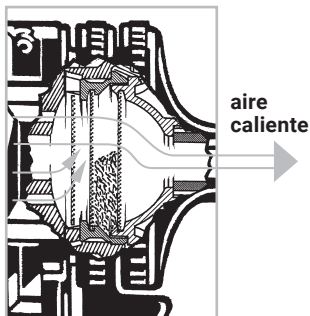

*Solamente aire caliente, sin vapor*

## 8. LLENADO DE LA CÁMARA DE RELLENO

Para la vaporización de pequeñas cantidades de material vegetal se adapta el Adaptador de Cápsula Monodosis disponible como accesorio junto con la Cápsula Monodosis (véase capítulo 11.1. "Adaptador de Cápsula Monodosis", página 129).

A continuación, vuelva a poner la Tapa del Depósito con la Espiral de Refrigeración en dicho Depósito.



Tenga en cuenta que no debe atornillar la Tapa negra del Depósito directamente en el bloque térmico. El Depósito de color naranja debe atornillarse exclusivamente en el bloque térmico.

En caso de inobservancia, puede deformarse la Tapa del Depósito.



Controle que las Mallas no estén obstruidas con el material vegetal. Para poder garantizar una función óptima, le recomendamos que limpie las Mallas con el Cepillo de Limpieza incluido después de cada vaporización.

Atornille el Depósito con la Espiral de Refrigeración y la Boquilla al Generador de Aire Caliente y aplique calor. Así conseguirá el precalentamiento del Depósito y del material de vaporización y tras la finalización del proceso de calentamiento, podrá iniciar correctamente la vaporización.



Si no ha accionado o permanece presionada la palanca de desbloqueo tras el calentamiento, el Generador de Aire Caliente se enfriará al alcanzar la temperatura ajustada.

#### ¡Cuidado con la superficie caliente!



No toque ninguna pieza del Depósito (excepto los agarres texturados o el ala de sujeción previstas para este fin), mientras no se hayan enfriado después del uso del Vaporizador PLENTY.

Si el Generador de Aire Caliente ha alcanzado la temperatura ajustada (luz de control naranja apagada o en el termómetro se ve la temperatura deseada), es posible comenzar con la inhalación.

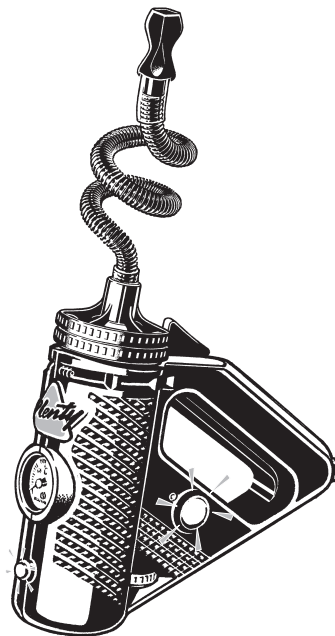

Calentamiento del Generador de Aire Caliente PLENTY

de

en

fr

es

it

nl

Para su uso, introduzca la Boquilla entre los labios y al mismo tiempo inhale lentamente durante unos segundos.

Tenga en cuenta lo siguiente en cuanto a la generación de vapor: cuanto más intenso es el vapor, más afectará al sabor.



En caso de una intensidad muy alta (densidad) de los vapores, la concentración de aromas y olores puede provocar la irritación de las vías respiratorias.

En este caso, debe reducir la temperatura para disminuir la intensidad de los vapores.

El Vaporizador PLENTY está previsto para uso sentado.



El aparato no puede ser utilizado cuando el usuario tiene una enfermedad de las vías respiratorias o los pulmones. Según la densidad, los vapores pueden irritar las vías respiratorias y los pulmones, lo que puede conducir a tos.



Inhalar solo la mitad de que normalmente podría. Contener el aire durante unos segundos y volver a exhalar lentamente. Es recomendable que se concentre en el proceso respiratorio.

Después de la vaporización, apague el Generador de Aire Caliente PLENTY, retire el cable de alimentación, deje enfriar el dispositivo antes de guardarlo.

## 10. DESMONTAJE, LIMPIEZA Y MONTAJE

### 10.1. Desmontaje y Montaje de la Unidad de Vaporización PLENTY

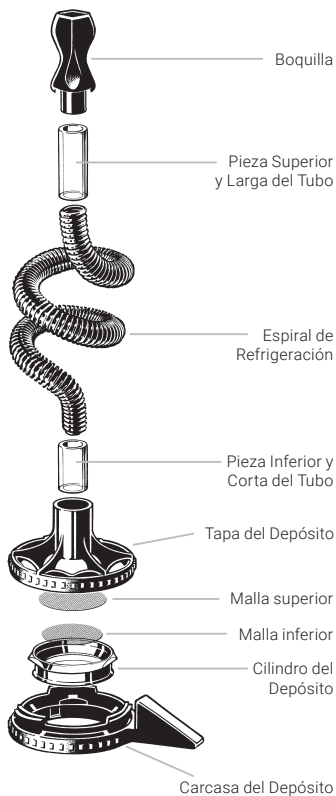

### Unidad de Vaporización PLENTY

Antes de desmontar dejar enfriar la Unidad de Vaporización.

Las piezas del Depósito con la Boquilla y la Espiral de Refrigeración incluidas tendrán que limpiarse a fondo con regularidad, a fin de garantizar un funcionamiento impecable y un sabor puro.

También se requiere la limpieza de estas piezas por motivos de higiene cuando otras personas deben utilizar el dispositivo.

Para una limpieza manual se puede emplear alcohol isopropílico con paños de papel o algodón, o agua caliente con detergente doméstico.

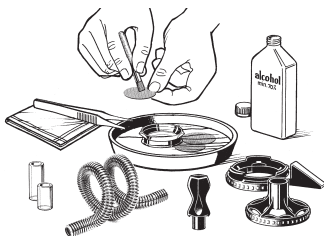

*Limpieza manual con alcohol isopropílico (70 %) o detergente. También es posible comprar las Espirales de Refrigeración posteriormente.*

## 10. DESMONTAJE, LIMPIEZA Y MONTAJE

La Unidad de Vaporización se puede desmontar y volver a montar en pocos segundos. La Boquilla, el Depósito y la tapa se pueden lavar en el lavavajillas.

Las Mallas, la Boquilla y las Piezas del Tubo son demasiado pequeñas para su lavado en lavavajillas y se podrían extraviar.



**Atención: El alcohol isopropílico es combustible y fácilmente inflamable.**

¡Observe las indicaciones de seguridad del fabricante del alcohol isopropílico!



No sumergir piezas plásticas durante más de media hora en alcohol isopropílico. Un contacto prolongado con alcohol isopropílico puede conducir a cambios de color o bien fragilidad de las piezas plásticas.

Comprobar todas las piezas individuales después de su limpieza en busca de superficies dañadas, agrietamiento, reblandecimiento o endurecimiento, impurezas, decoloraciones y retirar las piezas individuales averiada.

### 10.2. Desmontaje de la Boquilla

1. Retirar la Boquilla con la Pieza del Tubo aplicando un movimiento giratorio leve en la Espiral de Refrigeración.
2. Retirar la Pieza del Tubo con un movimiento giratorio leve de la Boquilla.

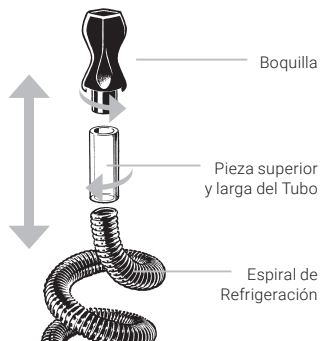

*Retirar la Boquilla de la Espiral de Refrigeración*

Montar las piezas en orden inverso.

Antes del montaje dejar secar bien todas las piezas.

## 10. DESMONTAJE, LIMPIEZA Y MONTAJE

### 10.3. Desmontaje de la Tapa del Depósito

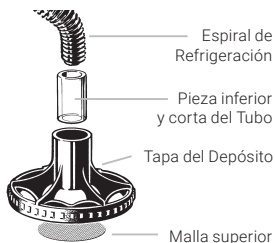

Saque la Espiral de Refrigeración con un movimiento giratorio leve de la Tapa del Depósito y a continuación, retire la Pieza del Tubo de la Espiral de Refrigeración.



Sacar la Espiral de Refrigeración de la Tapa del Depósito

Sacar la Malla superior de la Tapa de la Cámara de Relleno empujándola desde arriba hacia abajo con la ayuda de por ej. el mango del Cepillo de Limpieza.

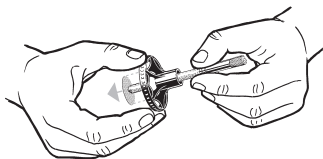

Empujar la Malla superior hacia afuera con la ayuda del Cepillo de Limpieza

Montar las piezas en orden inverso.

La Malla superior debe introducirse con cuidado en la ranura prevista para este fin. En caso de inobservancia, pueden entrar partículas vegetales en la Espiral de Refrigeración, obstruirla e inhalarse.

#### 10.3.1. Limpieza de la Espiral de Refrigeración

Coloque la Espiral de Refrigeración en un vaso, cúbrala con alcohol isopropílico por completo, tape el vaso y deje que haga efecto durante la noche.

Repita este proceso hasta que el interior de la Espiral de Refrigeración esté limpio. A continuación, enjuague cuidadosamente con agua.



**Atención: El alcohol isopropílico es combustible y fácilmente inflamable.** ¡Observe las indicaciones de seguridad del fabricante del alcohol isopropílico!



Se pueden adquirir Juegos de Espirales de Refrigeración nuevas en [www.storz-bickel.com](http://www.storz-bickel.com).

## 10. DESMONTAJE, LIMPIEZA Y MONTAJE

### 10.4. Desmontaje del Depósito

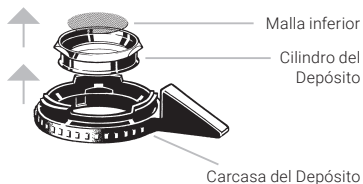

Sacar el Cilindro del Depósito, empujándolo hacia arriba, hacia afuera de la Carcasa del Depósito.

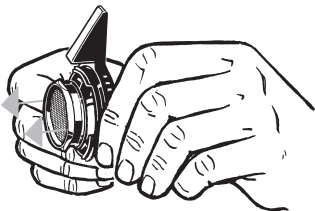

*Sacar el Cilindro del Depósito*

Retire la Malla inferior del Cilindro del Depósito empujándola hacia arriba.

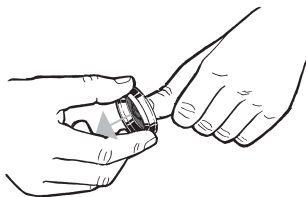

*Sacar la Malla inferior*

### 10.5. Montaje del Depósito

Introduzca el Cilindro del Depósito desde la parte superior en la Carcasa del Depósito y gírelo de modo que las superficies de posicionamiento achastadas estén situadas en el lugar previsto de la Carcasa de dicho Depósito. Presione el Cilindro de aDepósito hasta que encaje en la Carcasa del Depósito. Tenga en cuenta que el lugar correcto de las superficies de posicionamiento debe ser como el que se ilustra en el dibujo detallado.

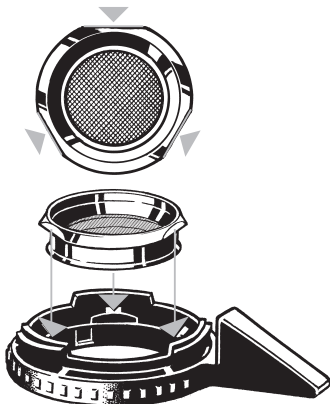

*Cilindro del Depósito, Carcasa del Depósito, Superficies de Posicionamiento*

Introduzca la Malla desde la parte superior en el Depósito.

Ponga la Tapa del Depósito con la Espiral de Refrigeración y la Boquilla en el Depósito.



### 11.1. Adaptador de Cápsula Monodosis

 Para la vaporización de pequeñas cantidades de material vegetal se adapta el Adaptador de Cápsula Monodosis disponible como accesorio junto con la Cápsula Monodosis.

El Adaptador de Cápsula Monodosis se emplea en lugar del Cilindro del Depósito (véase capítulos 10.4. "Desmontaje del Depósito" y 10.5. "Montaje del Depósito", página 128).

### 11.2. Cápsulas Monodosis (para un único Uso) y Depósito

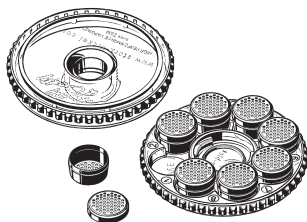

*Depósito de Cápsula Monodosis*

Con las Cápsulas Monodosis disponibles como accesorios se puede mantener en reserva material vegetal triturado y conservarlos hasta su empleo en el Caricatore. Esto facilita la manipulación.

### Llenado de las Cápsulas Monodosis con Material Vegetal triturado

El material vegetal primero debe ser triturado en el Molinillo de Hierbas adjunto.

En las Cápsulas Monodosis se pueden envasar como reserva material vegetal triturado y conservarlo en el Caricatore hasta su empleo.



*Cápsula Monodosis con la tapa retirada*

Triture las flores de cáñamo y llene la Cápsula Monodosis con ayuda de la tapa del Depósito (embudo).



*Cápsula Monodosis en el llenado con la tapa del Depósito (embudo)*

Coloque la tapa de la Cápsula Monodosis. Repita el proceso de llenado tantas veces hasta que se haya llenado el número deseado de Cápsulas Monodosis y, a continuación, insértelas en el Depósito. El Depósito puede alojar hasta ocho Cápsulas Monodosis.

## 11. PIEZAS AUXILIARES



*Colocación de la tapa del Depósito*

A continuación, coloque la tapa del Depósito y ciérrelo girando la tapa en el sentido de las agujas del reloj.

### **Inserción de las Cápsulas Monodosis**

Primero se debe emplear el Reductor de Depósito asimismo disponible como accesorio en lugar del Cilindro del Depósito (véase capítulos 10.4. "Desmontaje del Depósito" y 10.5. "Montaje del Depósito", página 128), a continuación colocar la Cápsula Monodosis - con la tapa hacia arriba - en el Reductor de Depósito.



*La Cápsula Monodosis incrustada en el Adaptador de Cápsula Monodosis*

A continuación, enroscar la tapa del Depósito de nuevo.

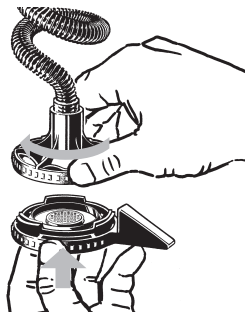

*Enroscar la Tapa del Depósito*

### **11.3. Juego de Llenado de Cápsula Monodosis**

El Juego de Llenado de Cápsula Monodosis fue desarrollado para llenar simultáneamente una cantidad mayor de Cápsulas Monodosis con material vegetal.



*Juego de Llenado de Cápsula Monodosis*

## 12. DATOS TÉCNICOS

### Tensión:

220 - 240 V / 50 Hz  
o 100 - 120 V / 60 Hz

La especificación de tensión está ubicada en la placa de características del Generador de Aire Caliente PLENTY.

Potencia absorbida PLENTY: 110 W

### Temperatura de vaporización:

ajustable entre aprox.  
130°C - 202°C / 266°F - 396°F

**Medidas:** 20,0 x 15,5 x 6,0 cm  
(7,9 x 6,1 x 2,4 inch)

**Peso:** aprox. 0,7 kg (1,5 lb)

Dispositivo de clase de protección I  
(conectado a tierra)

Para garantizar la separación total de la red, desenchufar la clavija de alimentación.

Quedan reservadas las modificaciones técnicas.

### Patentes y modelos estéticos registrados:

[www.storz-bickel.com/patents](http://www.storz-bickel.com/patents)

### Fabricante

STORZ & BICKEL GmbH  
In Grubenäcker 5-9  
78532 Tuttlingen, Alemania

de

en

fr

es

it

nl

## 13. CE DECLARACIÓN DE CONFORMIDAD

Los dispositivos cumplen las siguientes directivas de la CE:

- Directriz de baja tensión  
73/23/CEE
- Compatibilidad electromagnética  
89/336/CEE

## 14. GARANTÍA LEGAL, RESPONSABILIDAD

### 14.1. Garantía Legal

La empresa Storz & Bickel GmbH en calidad de vendedora garantiza a los clientes la ausencia de defectos del producto conforme a las normas del Derecho alemán con arreglo a nuestras Condiciones Generales de Contratación (CGC) en las cuales se basa el contrato de compraventa, que pueden leerse en [www.storz-bickel.com/legal](http://www.storz-bickel.com/legal). Una obligatoriedad de garantía legal por STORZ & BICKEL existe naturalmente solo cuando el cliente ha adquirido el producto a través nuestro. Ante una adquisición de terceros de todos modos se consideran los derechos de garantía legal con relación a terceros, sobre su contenido STORZ & BICKEL no puede realizar ninguna declaración.

Como esclarecimiento hacemos referencia en este punto una vez más, que la garantía legal solamente incluye la eliminación de aquellas deficiencias que existan a pesar de una manipulación adecuada del producto bajo observación de este Modo de Empleo y otras informaciones del usuario. Un desgaste normal o deterioro habitual del producto no representan ninguna deficiencia relevante para el derecho de garantía legal. Siempre que el cliente acepte servicio técnico externo en el marco de la conservación o la reparación del producto o utilice productos externos, solo se mantiene la continuidad de la obligatoriedad de garantía legal de STORZ & BICKEL si el cliente puede demostrar que la deficiencia no

es atribuible al uso del servicio técnico externo o el producto externo.

STORZ & BICKEL decide bajo su propia apreciación, si la eliminación de una deficiencia relevante para la garantía legal se realiza mediante reparación o suministro de un producto nuevo.

Para hacer valer sus derechos de garantía, inicie un RMA (Return Merchandise Authorization). Para ello, visite nuestra página web [www.storz-bickel.com/service](http://www.storz-bickel.com/service) y siga los pasos allí descritos. Por favor envíenos la mercancía defectuosa completa y sin desramar con la factura en un nuevo embalaje que descarte daños en la ruta de transporte.

Para evitar errores de interpretación queremos resaltar que todas las indicaciones sobre nuestros productos en este Modo de Empleo y otros puntos no representan ninguna calidad o bien durabilidad garantizada, siempre que no se haga referencia expresa a la existencia de una garantía al respecto.

### 14.2. Responsabilidad

STORZ & BICKEL se responsabiliza de los daños causados por nuestro producto con relación al cliente de acuerdo a la normativa del derecho alemán de conformidad con nuestras condiciones generales de suministro (AGB). De acuerdo a ello solo existe una responsabilidad por daños causados por negligencia grave o intencionales, a no ser que se trate de daños a la vida, físicos y a la salud o las lesiones afecten una obligatoriedad de contrato esencial. En este caso nos responsabilizamos ante el cliente aún por negligencia simple.

### 14.3. Derecho Autorial

Este documento está protegido por la propiedad intelectual y no puede ser empleado ni en parte ni totalmente sin un consentimiento previo por escrito de STORZ & BICKEL en el sentido de los §§ 15 ff. UrhG (legislación de propiedad intelectual).

de

en

fr

es

it

nl

<b>Indice</b> .....	pagina
1. Descrizione del prodotto, Assistenza .....	136
2. Legenda, Avvertenze di sicurezza .....	138
2.1. Legenda .....	139
2.2. Avvertenze.....	140
2.3. Indicazioni di sicurezza .....	141
3. Uso .....	142
4. Lista piante aromatiche .....	143
5. Fattori che influenzano la vaporizzazione .....	144
6. Il Generatore d'Aria Calda PLENTY .....	145
6.1. Disimballare .....	145
6.2. Collegamento alla rete.....	145
6.3. Uso e funzionamento.....	145
6.4. Deposito.....	146
6.5. Dopo avarie .....	146
6.6. Possibili avarie.....	146
6.7. Smaltimento .....	146
7. Messa in funzione e funzionamento .....	147
7.1. Procedura di riscaldamento .....	147
7.2. Regolazione della temperatura .....	148
8. Riempire il Contenitore .....	150
9. Uso .....	154

<b>Indice</b> .....	pagina
10. Smontaggio, Pulizia e montaggio .....	156
10.1. Smontaggio e montaggio dell'Unità di Vaporizzazione PLENTY .....	156
10.2. Smontaggio del Boccaglio .....	157
10.3. Smontaggio del Coperchio del Contenitore .....	157
10.3.1. Pulizia della Spirale di Raffreddamento .....	158
10.4. Smontaggio del Contenitore .....	159
10.5. Montaggio del Contenitore.....	159
11. Accessori .....	160
11.1. Adattatore per Capsula dosatrice.....	160
11.2. Capsule dosatrici e Caricatore.....	160
11.3. Set di Riempimento della Capsula dosatrice ....	161
12. Dati tecnici.....	162
13. Dichiarazione di conformità CE .....	162
14. Garanzia, Responsabilità .....	163
14.1. Garanzia.....	163
14.2. Responsabilità.....	164
14.3. Disposizioni sul diritto d'autore .....	164

de

en

fr

es

it

nl





## 1. DESCRIZIONE DELL'UNITÀ DI VAPORIZZAZIONE PLENTY

Unità di Vaporizzazione composta di:



de

en

fr

es

it

nl

## 1. ASSISTENZA

Verificare che tutti i componenti siano contenuti nella fornitura.

In caso di consegna incompleta, problemi tecnici, domande sull'apparecchio e sul suo smaltimento, contattare il nostro Centro di Assistenza alla pagina [www.storz-bickel.com/contact](http://www.storz-bickel.com/contact).

Per i casi di Garanzia si prega di avviare una RMA (Return Merchandise Authorization) dalla nostra home page: [www.storz-bickel.com/service](http://www.storz-bickel.com/service).

## 2. LEGENDA, AVVERTENZE DI SICUREZZA



**Prima di mettere in funzione l'apparecchio leggere accuratamente e integralmente le avvertenze di sicurezza di seguito riportate.**

**Queste Istruzioni per l'Uso sono parte essenziale del Vaporizzatore e devono essere consegnate all'utilizzatore.**

**Le indicazioni qui contenute devono essere scrupolosamente rispettate, in quanto sono estremamente importanti per la sicurezza durante l'uso e la manutenzione del Vaporizzatore.**

**Conservare con cura questo opuscolo per poterlo consultare anche in seguito.**

**Potrà scaricare la versione al momento più recente dell'Istruzioni per l'Uso del PLENTY dal sito [www.storz-bickel.com](http://www.storz-bickel.com).**

## 2. LEGENDA, AVVERTENZE DI SICUREZZA

### 2.1. Legenda



Rispettare le Istruzioni per l'Uso!



#### **Avvertenza di sicurezza!**

Per evitare danni alle persone e all'apparecchio, osservare assolutamente le avvertenze contrassegnate da questo simbolo.



#### **Avvertenza/Consiglio!**

Le avvertenze contrassegnate da questo simbolo illustrano correlazioni tecniche o danno ulteriori consigli su come utilizzare il Vaporizzatore.



Simbolo del fabbricante – il nome e l'indirizzo del fabbricante sono riportati accanto al simbolo.



L'apparecchio è stato immesso sul mercato dopo il 13 agosto 2005. Non smaltire nei rifiuti generici. Il simbolo del cassonetto barrato indica che l'apparecchio deve essere smaltito separatamente.



Marchio di conformità CE: con questo marchio il fabbricante attesta la conformità del prodotto alle direttive e alle norme vigenti dell'Unione Europea.



#### **Attenzione! Superficie calda!**



Proteggere dall'irraggiamento solare.



Proteggere dal bagnato e dall'umidità.



Símbolo del número de serie - seguido del número de serie del producto.



Simbolo del numero d'ordine.

de

en

fr

es

it

nl

## 2. AVVERTENZE DI SICUREZZA

### 2.2. Avvertenze

- Questo Vaporizzatore può essere utilizzato solo da persone adulte. Persone con capacità psichiche, sensoriali o mentali limitate o con carenze di esperienza e conoscenza possono utilizzare il Vaporizzatore soltanto a patto che siano sorvegliate o che siano state istruite in merito all'uso sicuro del Vaporizzatore e ai relativi pericoli.
- Se il Cavo di Alimentazione di questo apparecchio dovesse subire danni, dovrà essere sostituito con uno speciale Cavo di Alimentazione, disponibile presso il produttore o il suo Servizio Clienti.
- L'apparecchio ha superfici calde per vaporizzare i principi attivi. Queste superfici non dovrebbero essere toccate durante l'uso.
- L'apparecchio è utilizzabile solo con le erbe e i componenti vegetali raccomandati per la vaporizzazione. L'uso di altre sostanze può causare l'avvelenamento o costituire un pericolo d'incendio.
- I componenti dell'imballaggio (sacchi di plastica, parti di plastica espansa, cartone, ecc.) non devono essere accessibili ai bambini, poiché possono costituire un potenziale pericolo.
- Accertare che tutti i vapori, ad esempio dei detergenti e disinfettanti infiammabili, siano completamente evaporati prima dell'accensione del Generatore d'Aria Calda. Accertare che il Boccaglio e la Spirale di Raffreddamento siano privi di corpi estranei inalabili.
- Le persone con particolari difficoltà devono usare l'apparecchio solo dietro il costante controllo di un adulto. esempio pericolo di strangolamento) è valutato in modo errato, pertanto può verificarsi un pericolo di lesioni.
- L'apparecchio contiene piccole parti che, se ingerite, potrebbero bloccare le vie respiratorie e causare un rischio di soffocamento. Assicurarsi di tenere sempre il Generatore d'Aria Calda e gli accessori fuori dalla portata di neonati e bambini.
- Non azionare il Generatore d'Aria Calda in prossimità di oggetti infiammabili come, ad esempio, tende, tovaglie o carta.
- Riparazioni al Generatore d'Aria Calda devono essere eseguite solo dal nostro Centro di Assistenza.
- Pericolo di morte in caso di apertura del il Generatore d'Aria Calda: componenti e collegamenti sotto tensione vengono messi allo scoperto.
- Il Generatore d'Aria Calda mai essere riparato o trasportato con la spina inserita. La fessura di ventilazione e il bocchettone di soffiaggio del Generatore d'Aria Calda non devono essere tenuti chiusi, coperti o intasati durante il funzionamento e la fase di

## 2. AVVERTENZE DI SICUREZZA

de

en

fr

es

it

nl

riscaldamento. Il blocco riscaldante all'interno del Collegamento a Vite del Contenitore e il Cilindro del Contenitore sono realizzati in metallo e si riscaldano durante il funzionamento. Questi componenti non devono essere toccati in nessun caso mentre sono caldi.

- Il Contenitore può essere applicato solo durante l'uso. Dopo l'uso, il Contenitore deve essere scollegato dal Generatore d'Aria Calda per evitare un surriscaldamento del Contenitore stesso (pericolo di ustioni).
- Non appoggiare nessuna parte del corpo o nessun oggetto sulle superfici calde.

### **Pericolo di ustioni!**

- Non deve essere usato in ambienti umidi e bagnati.
- Non deve mai entrare in contatto con parti del corpo bagnate o umide.
- Non utilizzarlo in atmosfera infiammabile e a rischio di esplosioni.



Il fabbricante non si assume alcun tipo di responsabilità per danni causati da un uso non idoneo, scorretto o insensato.

### **2.3. Indicazioni di sicurezza**

- Non utilizzare l'apparecchio se il Cavo di Alimentazione è danneggiato.
- Verificare la confezione e l'alloggiamento del Generatore d'Aria Calda. Se l'alloggiamento è dann-

eggiato, rispettare a noi il apparecchio.

- Prima di collegare il Generatore d'Aria Calda alla rete, assicurarsi che i dati riportati sulla targhetta situata sul lato inferiore del Generatore d'Aria Calda, coincidano con quelli della rete di alimentazione disponibile per il luogo d'installazione.
- In caso di dubbi o in presenza di disturbi durante il funzionamento, scollegare subito il cavo di rete dalla presa.
- In caso di dubbio far esaminare l'impianto elettrico da un tecnico specializzato per verificare se rispetta le norme di sicurezza locali.
- Si sconsiglia l'impiego di prese multiple e/o di prolunghie. Se assolutamente necessario, devono essere utilizzati solo prodotti con il certificato di qualità (come per es. UL, IMQ, VDE, +S, ecc.), a condizione che il valore di potenza indicato superi i requisiti di alimentazione (A=Ampere) degli apparecchi collegati.
- Mettere in funzione il Generatore d'Aria Calda su una superficie stabile e piana, a una distanza sufficiente dalle fonti di calore (forni, fornelli, camini, ecc.) e in un luogo nel quale la temperatura ambiente non possa scendere al di sotto di +5 °C (+41 °F).

## 2. AVVERTENZE DI SICUREZZA

- Conservare il Generatore d'Aria Calda in un luogo asciutto e protetto dagli influssi ambientali. L'apparecchio non deve in nessun caso essere adoperato in ambienti umidi (come stanza da bagno ecc.).
- Tenere il Generatore d'Aria Calda lontano dagli animali domestici (ad esempio, roditori) e da parassiti, altrimenti questi potrebbero danneggiare l'isolamento del Cavo di Alimentazione.
- Per staccare la spina dalla presa non tirare mai il Cavo di Alimentazione, ma direttamente la spina.
- Non inserire alcun oggetto nelle aperture dell'apparecchio.
- Il Generatore d'Aria Calda non deve essere messo in funzione senza sorveglianza. Spegnere il riscaldamento dopo l'uso.
- Il Generatore d'Aria Calda vanno semplicemente puliti con un panno asciutto o al limite con un panno umido. Prima di ciò, è assolutamente necessario staccare il Cavo di Alimentazione dalla presa. Il Generatore d'Aria Calda non deve mai essere immerso in acqua o in altri liquidi né pulito con un getto d'acqua o di vapore diretto.
- Non deve essere esposto alla pioggia né utilizzato in bagno o sopra l'acqua.
- Non mettere mai contenitore per liquidi sul Generatore d'Aria Calda.
- Non metterlo mai in funzione se è bagnato o umido. Se il Generatore d'Aria Calda si è bagnato, deve essere controllato dal nostro Centro di Assistenza per stabilire se le componenti elettriche sono state danneggiate.
- Utilizzare solo accessori e pezzi di ricambio originali Storz & Bickel.

## 3. USO

Il Vaporizzatore PLENTY serve a produrre fragranze e aromi a partire dalle erbe e dalle parti della pianta qui di seguito riportate. Attraverso la vaporizzazione mediante aria calda, si emanano le fragranze e gli aromi, che possono essere inalati direttamente.

L'apparecchio è utilizzabile solo con i materiali raccomandati per la vaporizzazione. L'utilizzo di altre sostanze può rappresentare un rischio per la salute.

Il Vaporizzatore PLENTY non è un prodotto medicale.

## 4. LISTA PIANTE AROMATICHE

Qui di seguito riportiamo una lista di piante adatte ad essere utilizzate nel Vaporizzatore PLENTY. Le fragranze e gli aromi derivanti dai materiali vegetali qui indicati possono essere vaporizzati.

Ogni altro tipo di uso non è idoneo ed è potenzialmente pericoloso.

Il Vaporizzatore non è destinato all'uso con preparati a base di tabacco o nicotina.

Nome della pianta	Nome botanico	Parte della pianta utilizzata	Temperatura
Eucalipto	<i>Eucalyptus globulus</i>	foglie	1 / 130°C (266°F)
Luppolo	<i>Humulus lupulus</i>	pigne	3 / 154°C (309°F)
Camomilla	<i>Matriarca chamomilla</i>	fiori	6 / 190°C (374°F)
Lavanda	<i>Lavandula angustifolia</i>	fiori	1 / 130°C (266°F)
Melissa	<i>Melissa officinalis</i>	foglie	2 / 142°C (288°F)
Salvia	<i>Salvia officinalis</i>	foglie	6 / 190°C (374°F)
Timo	<i>Thymus vulgaris</i>	erba	6 / 190°C (374°F)



### ATTENZIONE:

In presenza di problemi di salute, rivolgersi al medico curante o al farmacista. Può accadere che una pianta provochi reazioni allergiche in alcuni soggetti che le utilizzano. In questo caso si sconsiglia assolutamente di continuare ad utilizzare questa pianta.

Utilizzare solo le parti della pianta riportate nella lista che, secondo le direttive della Farmacopea Europea (o simile), sono state sottoposte al controllo di autenticità e purezza e sono state di-

chiarate prive di agenti patogeni. Tale piante o parti di esse possono essere acquistate in farmacia.

Il rispetto delle seguenti avvertenze è importante, per poter regolare nel modo migliore e rispondente alle vostre esigenze il Vaporizzatore PLENTY con il materiale vegetale da voi utilizzato.

## 5. FATTORI CHE INFLUENZANO LA VAPORIZZAZIONE

La quantità degli aromi e delle fragranze liberati viene influenzata dai seguenti fattori:

1. Qualità: la concentrazione di aromi e fragranze contenuti nel materiale vegetale utilizzato.
2. Quantità: la quantità di materiale vegetale per vaporizzare nel Contenitore.
3. Superficie: più le piante sono sminuzzate finemente, più ampia è la superficie dalla quale si possono liberare gli aromi e le fragranze durante il processo di vaporizzazione.
4. Temperatura: più la temperatura è alta, maggiore è la quantità di aromi e fragranze sono liberati in una volta.

Si tenga presente che un aumento della temperatura dovrebbe essere sempre l'ultima soluzione poiché il materiale vegetale sottoposto ad alte temperature ha un forte sapore di tostato.

Dato che le sostanze vengono liberate dalle piante in modo non aggressivo, è possibile ripetere più volte il processo di vaporizzazione con lo stesso contenuto del Contenitore, tenendo conto dei quattro fattori sopra indicati, finché tutti gli aromi e le fragranze non sono stati completamente liberati.

Se con la temperatura massima non si formano più vapori, allora il materiale vegetale per vaporizzare è stato completamente consumato e deve essere sostituito con del materiale fresco. Per motivi legati al sapore si consiglia di sostituirlo già in precedenza.



## 6. IL GENERATORE D'ARIA CALDA PLENTY

de

en

fr

es

it

nl

### 6.1. Disimballare

Il cartone contiene tutti i componenti così come le Istruzioni per l'Uso che vanno conservate per l'ulteriore consultazione.

Disimballare il Generatore d'Aria Calda e gli accessori, controllando subito dopo che il Generatore d'Aria Calda, gli accessori, il cavo di alimentazione e la spina siano integri e al completo. In caso di danni informare subito il rivenditore o il corriere.



Le parti della confezione (sacchetti di plastica, materiale espanso, cartoni ecc.) devono essere tenute fuori dalla portata dei bambini, in quanto rappresentano un potenziale pericolo.

Per rispetto dell'ambiente non disperdere le parti della confezione nell'ambiente e smaltirle in modo regolamentare.

Consigliamo di conservare la confezione originale per un eventuale uso successivo (trasporto, STORZ & BICKEL Centro di Assistenza ecc.).

### 6.2. Collegamento alla rete

Prima di collegare il Generatore d'Aria Calda alla rete, assicurarsi che i dati riportati sulla targhetta dell'apparecchio coincidano con quelli della rete di alimentazione locale.

L'impianto elettrico deve essere conforme in tutte le sue parti alle norme amministrative odierne.

La messa a terra del Generatore d'Aria Calda è obbligo. Il fabbricante non si assume alcuna responsabilità se non ci si attiene a questa prevenzione degli infortuni.

Appoggiare il Vaporizzatore caldo solo su una superficie solida e mai su superfici morbide o sensibili al calore.

Fare attenzione al fatto che il cavo di alimentazione non possa venire danneggiato da piegamenti, schiacciamenti o trazioni.



Un collegamento elettrico non a regola d'arte può provocare danni a persone e a cose per i quali il fabbricante non può essere ritenuto responsabile.

### 6.3. Uso e funzionamento



Il Vaporizzatore è stato progettato per la vaporizzazione dei materiali vegetali elencati nella lista delle piante aromatiche. Ogni altro tipo di uso non è idoneo ed è potenzialmente pericoloso.

Per l'uso e la manutenzione, l'utente dovrebbe seguire sempre le indicazioni riportate in queste Istruzioni per l'Uso e utilizzare l'apparecchio solo da seduto.

In caso di dubbio o di avarie spegnere subito il Generatore d'Aria Calda e staccare la spina. Non cercare mai di risolvere il guasto da soli ma rivolgersi direttamente al nostro Centro di Assistenza.

## 6. IL GENERATORE D'ARIA CALDA PLENTY

Far raffreddare l'apparecchio dopo l'uso prima di riporlo.

### 6.4. Deposito

Custodire il Generatore d'Aria Calda in un luogo asciutto, protetto dagli influssi atmosferici e lontano dalla portata dei bambini o di persone incapaci.

### 6.5. Dopo avarie

Staccare subito il cavo di alimentazione e assicurarsi che nessuno possa inavvertitamente ricollegare il Generatore d'Aria Calda alla rete elettrica.

Prima di qualsiasi intervento di manutenzione, spegnere l'apparecchio e staccare la spina.

Spedire il Generatore d'Aria Calda al nostro Centro di Assistenza per la relativa riparazione nella sua confezione originale o in un altro imballo adeguato.

### 6.6. Possibili avarie

Assicurarsi che non sia saltata la corrente e che l'interruttore di sicurezza (posto sul salvavita) sia inserito o non sia difettoso.



Si le suddette istruzioni non producono alcun risultato o in presenza di guasti di tutt'altro genere o di problematiche qui non elencate, staccare subito la spina e rivolgersi immediatamente al nostro Centro di Assistenza.



Non aprire il Generatore d'Aria Calda! Senza un utensile speciale o conoscenze specifiche, ogni tentativo di aprire l'apparecchio, ne causerà il danneggiamento. Tale tentativo comporterà la perdita della garanzia.

In nessun caso tentare di risolvere il guasto da soli. Rivolgersi direttamente al nostro Centro di Assistenza.

### 6.7. Smaltimento

Se il Generatore d'Aria Calda ha subito danni irreparabili dopo il termine di garanzia legale. Essendo realizzato con componenti di alta qualità e completamente riciclabili, deve essere portato al centro di raccolta più vicino oppure spedito al nostro Centro di Assistenza per il corretto smaltimento.

## 7. MESSA IN FUNZIONE E FUNZIONAMENTO



L'apparecchio non deve essere messo in funzione senza sorveglianza. Il Vaporizzatore PLENTY deve essere appoggiato unicamente su una superficie resistente al calore, piana, stabile e solida. Non appoggiare mai l'apparecchio su superfici morbide o facilmente infiammabili. Controllare se la tensione di rete corrisponde ai dati riportati sull'apparecchio. Il cavo di alimentazione e la spina devono essere in perfetto stato. L'apparecchio deve essere collegato solo ad una presa installata a regola d'arte (messa a terra).

Il fabbricante non si assume alcuna responsabilità se non ci si attiene a questa prevenzione degli infortuni.

Per lo scollegamento completo dalla rete staccare il cavo di alimentazione dalla presa.

### 7.1. Procedura di riscaldamento



Accendere l'apparecchio (si consiglia di preriscaldare il Generatore d'Aria Calda una volta avvitata e riempita il Contenitore con Spirale di Raffreddamento). A tale scopo, premere l'interruttore elettrico arancione.

L'interruttore elettrico segnala tramite una spia luminosa, quando viene raggiunto il calore giusto per l'utilizzo. Se la leva di sblocco è già stata attivata, il procedimento di riscaldamento inizia in modo automatico.

In caso contrario è necessario attivare la leva di sblocco arancione per avviare il processo di riscaldamento.

L'accensione della spia arancione segnala che il processo di riscaldamento è in corso. Impostare la temperatura desiderata tramite l'apposita manopola di impostazione della temperatura. Il riscaldamento del blocco fino alla temperatura impostata può durare anche 4 minuti.

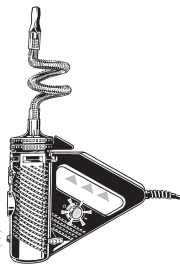
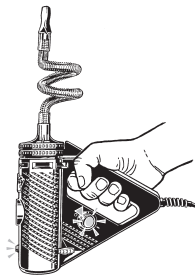

*Premere la leva di sblocco per attivare il processo di riscaldamento*

de

en

fr

es

it

nl

## 7. MESSA IN FUNZIONE E FUNZIONAMENTO

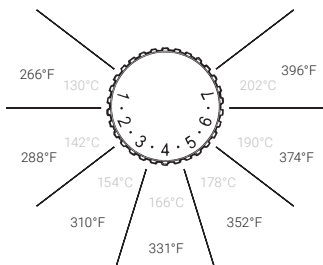

Scala della temperatura di vaporizzazione





Selezionare la temperatura

### 7.2. Regolazione della temperatura

La temperatura di vaporizzazione oscilla nei valori indicati attraverso il processo di riscaldamento e di raffreddamento del blocco riscaldante.

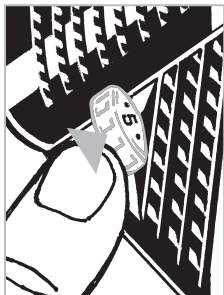
Selezionare la temperatura desiderata sul regolatore della temperatura di sicurezza.



 Il Generatore d'Aria Calda PLENTY è dotato di regolatore della temperatura di sicurezza. Quando, dopo aver attivato la leva di sblocco, viene raggiunta la temperatura impostata, il processo di riscaldamento termina e il dispositivo riscaldante si spegne.

Se il Generatore d'Aria Calda PLENTY viene tenuto in mano durante l'utilizzo e in tal modo viene premuta la leva di sblocco, il livello di temperatura impostato viene mantenuto automaticamente.

In caso di riduzione della temperatura del blocco riscaldante, non avviene alcun riscaldamento automatico, bensì si attiva il procedimento di raffreddamento, che durerà finché non viene attivata la leva di sblocco arancione.

## 7. MESSA IN FUNZIONE E FUNZIONAMENTO

Non appena la spia arancione si spegne, significa che la temperatura impostata è stata raggiunta e che il processo di riscaldamento del blocco riscaldante è terminato. Una volta raggiunta la temperatura desiderata preimpostata, è possibile iniziare la vaporizzazione.

La temperatura effettiva viene visualizzata sul termostato.

Qualora la temperatura dovesse scendere durante la vaporizzazione, è necessario premere la leva di sblocco per riavviare il processo di riscaldamento.



Per motivi tecnici, la temperatura nel Contenitore non può essere rilevata durante l'inalazione. Il termostato indica la temperatura del blocco riscaldante. Tramite la relativa regolazione del termostato è possibile visualizzare la temperatura nel Contenitore durante l'inalazione.



La leva di sblocco non può essere fissata in posizione di sblocco, ad es. con un nastro o un adesivo. Il produttore declina qualsiasi responsabilità in caso di danni riconducibili a modifiche dell'apparecchio o al fissaggio della leva di sblocco.



Nel caso si voglia riporre il PLENTY non in posizione orizzontale ma verticale, si può semplicemente usare il Pennello di Pulizia in dotazione come appoggio e infilare il manico in legno del Pennello nel foro della vite vicino alla base in gomma, come mostrato in figura.

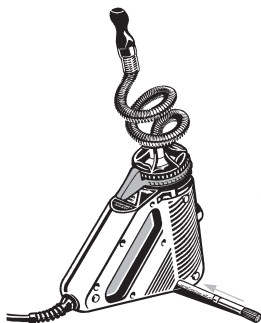

*Riporre il Generatore d'Aria Calda PLENTY in posizione verticale*

de

en

fr

es

it

nl

## 8. RIEMPRE IL CONTENITORE

Rimuovere il Coperchio del Contenitore girandolo in senso antiorario.



*Rimuovere il Coperchio del Contenitore con la Spirale di Raffreddamento*

Rimuovere il Coperchio del Contenitore con la Spirale di Raffreddamento e il Boccaglio.

Il Contenitore va riempita sempre completamente con le piante sminuzzate.



*Riempire sempre il Contenitore fino al bordo superiore*



Riempire sempre il Contenitore fino al bordo superiore. Ciò impedisce che, in caso di posizionamento obliquo del Generatore d'Aria Calda, il materiale vegetale per vaporizzare fuoriesca e non renda più possibile un'efficace vaporizzazione, causando quindi un ristagno dell'aria calda nel materiale vegetale per vaporizzare stesso.

## 8. RIEMPRE IL CONTENITORE

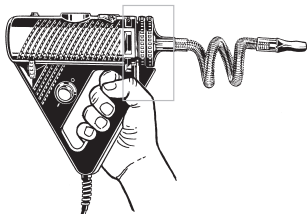
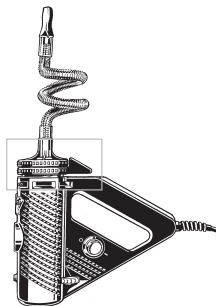

de

en

fr

es

it

nl

### Corretto

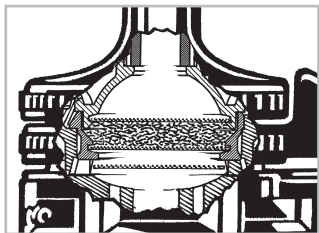

*Contenitore completamente riempita*

Il Contenitore deve essere sempre riempito completamente, in modo tale che indipendentemente dalla posizione del Generatore d'Aria Calda, il materiale vegetale per vaporizzare non possa scivolare.

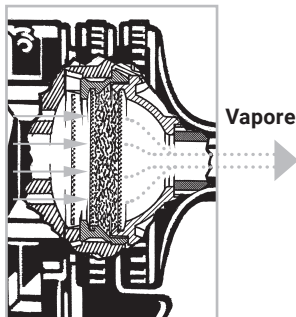

*Il materiale vegetale per vaporizzare fluisce in modo uniforme*

## 8. RIEMPRE IL CONTENITORE

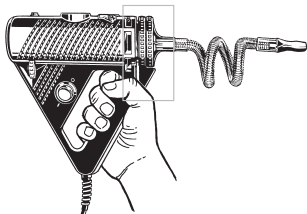
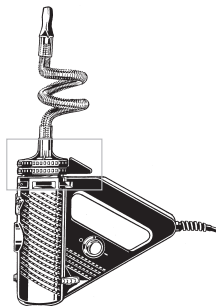

**Errato**

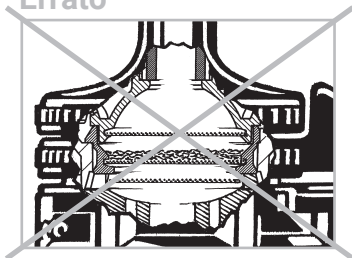

*Contenitore solo parzialmente riempita*

Se il Contenitore viene riempita solo parzialmente, il materiale vegetale per vaporizzare può scivolare, impedendo il flusso dell'aria calda e quindi la vaporizzazione stessa.

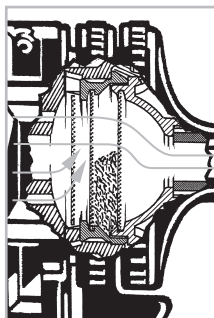

*Solo aria calda, niente vapore*



## 8. RIEMPRE IL CONTENITORE

Per la vaporizzazione di piccole quantità di materiale vegetale è adatto il Adattatore per Capsula dosatrice disponibile quale accessorio, oltre alla Capsula dosatrice (vedere capitolo 11.1. "Adattatore per Capsula dosatrice", pagina 160).

Infine, coprire il Contenitore con l'apposito coperchio con Spirale di Raffreddamento.



Assicurarsi che il Coperchio del Contenitore nero non venga avvitato direttamente sul blocco riscaldante.

Solamente il Contenitore arancione può essere avvitato sul blocco riscaldante.

La mancata osservanza di questa indicazione può causare una deformazione del Coperchio del Contenitore.



Assicurarsi che i Filtri non siano contaminati da materiale vegetale. Al fine di garantire un funzionamento ottimale, si consiglia di pulire i Filtri con il Pennello per la Pulizia in dotazione dopo ogni vaporizzazione.

de

en

fr

es

it

nl

Avvitare il Contenitore con Spirale di Raffreddamento e Bocaglio sul Generatore d'Aria Calda e riscaldare. In questo modo è possibile assicurarsi che il Contenitore e il materiale vegetale per la vaporizzazione siano preriscaldati e al termine del processo di riscaldamento sia possibile iniziare immediatamente con la vaporizzazione.



Se dopo il riscaldamento la leva di sblocco non viene toccata o rimane premuta, il Generatore d'Aria Calda si raffredda nuovamente dopo aver raggiunto la temperatura impostata.

#### Pericolo di ustioni!



Dopo l'uso del Vaporizzatore PLENTY non toccare le parti del Contenitore, since queste non si raffreddono, tranne l'aletta di tenuta oppure le parti scanalate.

Quando il Generatore d'Aria Calda avrà raggiunto la temperatura impostata (la spia arancione si spegne o il termostato indica la temperatura desiderata), sarà possibile iniziare l'inalazione.



Riscaldare il Generatore d'Aria Calda PLENTY

Per l'impiego dell'apparecchio, appoggiare entrambe le labbra sul Boccaglio e ispirare lentamente in modo uniforme per alcuni secondi.

Per quanto riguarda lo sviluppo di vapore, è bene notare quanto segue: più intenso è il vapore, più il gusto viene compromesso.



In caso di intensità (densità) molto elevata del vapore, è possibile che la concentrazione degli aromi e delle fragranze causi un'irritazione delle vie respiratorie.

In tal caso, abbassare la temperatura per ridurre l'intensità dei vapori.

Il Vaporizzatore PLENTY è stato ideato per un utilizzo da seduti.



L'apparecchio non può essere usato se l'utilizzatore è ammalato alle vie respiratorie o ai polmoni. I vapori, a seconda della densità, possono irritare le vie respiratorie e i polmoni, cosa che può provocare la tosse.



Aspirare solo la metà di quanto in realtà si potrebbe. Trattenere l'aria per alcuni secondi e poi emetterla di nuovo lentamente. È consigliabile concentrarsi consapevolmente sul processo respiratorio.

Terminata la vaporizzazione, spegnere il Generatore d'Aria Calda PLENTY, staccare la presa dalla corrente e lasciar raffreddare prima di riporre l'apparecchio nella relativa scatola.

de

en

fr

es

it

nl

## 10. SMONTAGGIO, PULIZIA E MONTAGGIO

### 10.1. Smontaggio e montaggio dell'Unità di Vaporizzazione PLENTY

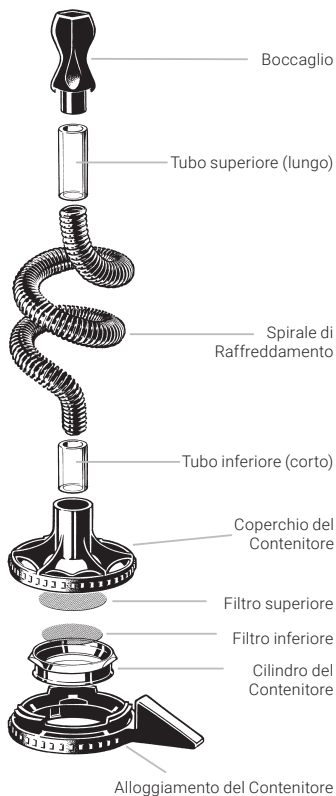

### Unità di Vaporizzazione PLENTY

Si prega, prima dello smontaggio, di lasciar raffreddare l'Unità di Vaporizzazione.

El parti del Contenitore compresi la Spirale di Raffreddamento e il Boccaglio, devono venire regolarmente pulite in profondità per garantire un funzionamento impeccabile e un sapore che non sia contaminato dallo sporco.

Inoltre, per motivi igienici, è necessario pulire queste parti a fondo, nel caso in cui l'apparecchio debba essere utilizzato da altre persone.

Per la pulizia manuale può essere usato alcool isopropilico con un panno di cotone o carta, oppure acqua calda con detersivo per stoviglie.

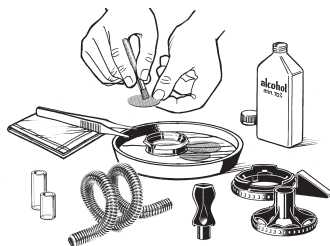

*Pulizia manuale con alcool isopropilico (70%) oppure detersivo per stoviglie. La Spirale di Raffreddamento può essere acquistata anche separatamente.*

## 10. SMONTAGGIO, PULIZIA E MONTAGGIO

Per la pulizia è possibile smontare l'Unità di Vaporizzazione in pochi secondi e poi rimontarli. Il Boccaglio, il Contenitore e le parti del coperchio possono essere lavati anche in lavastoviglie.

I Filtri, il Boccaglio e i Tubi sono troppo piccoli per il lavaggio in lavastoviglie e potrebbero andare perduti.



**Attenzione! L'alcol isopropilico è combustibile e facilmente infiammabile.**

Rispettare assolutamente le avvertenze di sicurezza del produttore dell'alcool isopropilico.



Non immergere i pezzi di plastica per oltre mezz'ora nell'alcool isopropilico. Una durata maggiore a contatto con l'alcool isopropilico può provocare un cambiamento di colore o infragilimento delle parti di plastica.

Al termine della pulizia, controllare ogni singola parte rispetto a superfici danneggiate, incrinature, addolcimento o indurimento, imbrattamenti, scolorimenti e scartare i singole parti danneggiate.

### 10.2. Smontaggio del Boccaglio

1. Separare il Boccaglio completo del relativo tubo dalla Spirale di Raffreddamento ruotando delicatamente.
2. Separare il Tubo dal Boccaglio, ruotando delicatamente.

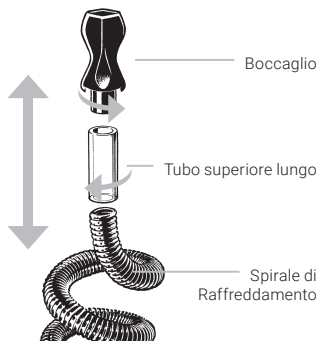

*Separare il Boccaglio dalla Spirale di Raffreddamento*

Il montaggio delle parti si compie in ordine inverso.

Prima di iniziare il montaggio lasciar asciugare bene tutte le parti.

### 10.3. Smontaggio del Coperchio del Contenitore

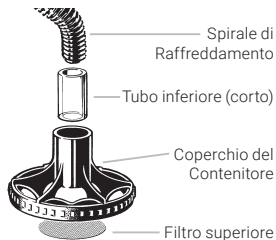

## 10. SMONTAGGIO, PULIZIA E MONTAGGIO

Estrarre la Spirale di Raffreddamento dal Coperchio del Contenitore, ruotando delicatamente, quindi separare il Tubo dalla Spirale di Raffreddamento.



*Estrarre la Spirale di Raffreddamento dal Coperchio del Contenitore*

Premere fuori, spingendo dall'alto verso il basso, il Filtro superiore per es. con l'aiuto del manico del Pennello per la Pulizia fornita.

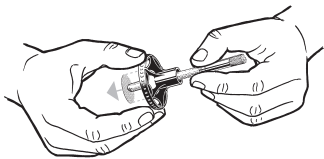

*Spingere fuori il Filtro superiore con l'aiuto del Pennello per la Pulizia*

Il montaggio delle parti si ordina inverso.

Inserire accuratamente il Filtro superiore nell'apposita scanalatura. La mancata osservanza di questa indicazione può causare l'infiltrazione di particelle vegetali nella Spirale di Raffreddamento, l'intasamento di quest'ultima o la conseguente inalazione.

### 10.3.1. Pulizia della Spirale di Raffreddamento

Appoggiare la Spirale di Raffreddamento in un bicchiere e coprirlo completamente con alcol isopropilico. Coprire il bicchiere e lasciare agire per una notte.

Ripetere il procedimento finché l'interno della Spirale di Raffreddamento non è pulito. Infine sciacquare abbondantemente con acqua.



**Attenzione! L'alcol isopropilico è combustibile e facilmente infiammabile.**

Rispettare assolutamente le avvertenze di sicurezza del produttore dell'alcol isopropilico.



Nuove Spirali di Raffreddamento possono essere ordinate all'indirizzo internet

**[www.storz-bickel.com](http://www.storz-bickel.com)**.

## 10. SMONTAGGIO, PULIZIA E MONTAGGIO

de

en

fr

es

it

nl

### 10.4. Smontaggio del Contenitore

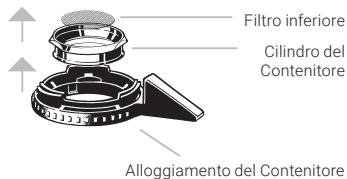

Spingere il Cilindro del Contenitore verso l'alto fuoridall'Alloggiamento del Contenitore.

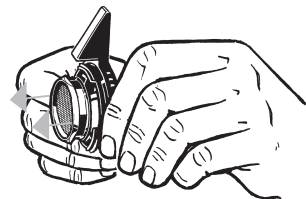

*Spingere fuori il Cilindro del Contenitore*

Spingere il Filtro inferiore verso l'alto fuori dal Cilindro del Contenitore.

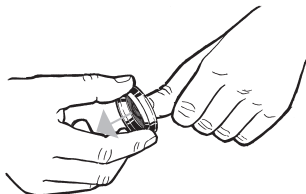

*Spingere fuori il Filtro inferiore*

### 10.5. Montaggio del Contenitore

Inserire il Cilindro del Contenitore dall'alto nell'Alloggiamento del Contenitore e ruotare in modo tale che le superfici di posizionamento appiattite si trovino nell'apposita sede predisposta nell'Alloggiamento del Contenitore.

Premere verso l'interno il Cilindro del Contenitore finché non si incastra nell'Alloggiamento del Contenitore. Assicurarsi che le superfici di posizionamento siano nella giusta sede, come indicato nel disegno dettagliato.

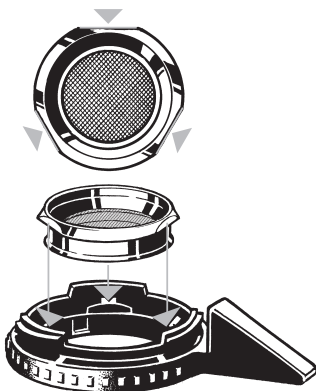

*Cilindro del Contenitore, Alloggiamento del Contenitore, Superfici di Posizionamento*

Inserire il Filtro dall'alto nel Contenitore. Avvitare il Coperchio del Contenitore con la Spirale di Raffreddamento e il Boccaglio sul Contenitore.

### 11.1. Adattatore per Capsula dosatrice

 Per la vaporizzazione di piccole quantità di materiale vegetale è adatto l'Adattatore per Capsula dosatrice disponibile quale accessorio, oltre alla Capsula dosatrice.

Il Adattatore per Capsula dosatrice è impiegato al posto del Cilindro del Contenitore (vedere capitoli 10.4. "Smontaggio del Contenitore" e 10.5. "Montaggio del Contenitore", pagina 161).

### 11.2. Capsule dosatrici (monouso) e Caricatore

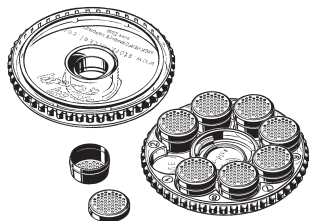

*Caricatore della Capsula dosatrice*

Con le Capsule dosatrici disponibili quali accessori è possibile fare scorta di materiale vegetale sminuzzato e conservarli nel Caricatore fino all'uso. Questo semplifica l'utilizzazione.

### Riempimento delle Capsule dosatrici con materiale vegetale sminuzzato

Il materiale vegetale deve in primo luogo essere sminuzzato con il Macinatoio per Erbe in dotazione.

Nelle Capsule dosatrici è possibile fare scorta di materiale vegetale sminuzzato e conservarlo nel Caricatore fino all'uso.



*Capsula dosatrice con coperchio rimosso*

Sminuzzare i fiori di canapa e riempire la Capsula dosatrice con l'ausilio del coperchio del Caricatore (imbuto).



*Capsula dosatrice durante il riempimento con coperchio del Caricatore (imbuto)*

Posizionare il coperchio della Capsula dosatrice. Ripetere il procedimento di riempimento fino a ottenere il numero desiderato di Capsule dosatrici piene e successivamente inserirle nel Caricatore. Il Caricatore può accogliere fino a otto Capsule dosatrici.



## 11. ACCESSORI



*Posizionamento del coperchio del Caricatore*

Successivamente inserire il coperchio del Caricatore e chiuderlo ruotando il coperchio in senso orario.

### **Inserimento delle Capsule dosatrici**

In primo luogo è necessario applicare il Adattatore per Capsula dosatrice, disponibile a sua volta come accessorio, al posto del Cilindro del Contenitore (vedere capitoli 10.4. "Smontaggio del Contenitore" e 10.5. "Montaggio del Contenitore", pagina 161); inserire quindi la Capsula dosatrice - con il coperchio rivolto verso l'alto - nel Adattatore per Capsula dosatrice.



*La Capsula dosatrice inserita nel Adattatore per Capsula dosatrice*

Infine riavvitare il Coperchio del Contenitore.

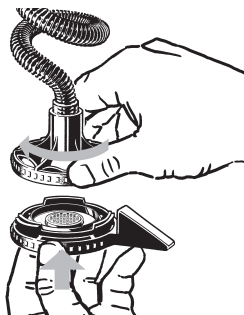

*Avvitare il Coperchio del Contenitore*

### **11.3. Set di Riempimento della Capsula dosatrice**

Il Set di Riempimento della Capsula dosatrice è stato progettato per poter riempire contemporaneamente una quantità maggiore di Capsule dosatrici con materiale vegetale sminuzzato.



*Set di Riempimento della Capsula dosatrice*

de

en

fr

es

it

nl

## 12. DATI TECNICI

**Tensione:**

220 - 240 V / 50 - 60 Hz  
oppure 100 - 120 V / 50 - 60 Hz

L'indicazione della tensione si trova sulla targhetta del Generatore d'Aria Calda PLENTY.

Potenza assorbita PLENTY: 110 W

Temperatura di vaporizzazione:  
Regolazione da circa 130°C - 202°C /  
266°F - 396°F

**Misure:** 20,0 x 15,5 x 6,0 cm

**Peso:** ca. 0,7 kg

Apparecchio della classe  
di protezione I

Per lo scollegamento completo dalla  
rete staccare la spina.

Ci riserviamo il diritto di apportare  
modifiche tecniche.

**Brevetti e disegni:**

[www.storz-bickel.com/patents](http://www.storz-bickel.com/patents)

**Fabbricante:**

STORZ & BICKEL GmbH  
In Grubenäcker 5-9  
78532 Tuttlingen, Germania

## 13. DICHIARAZIONE DI CONFORMITÀ CE

Gli apparecchi sono conformi ai requisiti delle seguenti direttive CE:

- Direttiva 73/23/CEE per apparecchi a bassa tensione
- Direttiva 89/336/CEE relativa alla compatibilità elettromagnetica

**14.1. Garanzia**

La Storz & Bickel GmbH, in qualità di venditore, garantisce al cliente l'assenza di vizi del prodotto ai sensi delle disposizioni del diritto tedesco nella misura prevista dalle nostre condizioni generali di contratto (CGC), costituenti la base del contratto di compravendita e consultabili alla pagina [www.storz-bickel.com/legal](http://www.storz-bickel.com/legal). Un obbligo di garanzia per vizi della cosa di STORZ & BICKEL esiste ovviamente solo qualora il cliente abbia acquistato i prodotti direttamente da noi. In caso di acquisto tramite terzi sussistono in ogni caso degli obblighi di garanzia per vizi della cosa nei confronti di detti terzi, in merito ai quali STORZ & BICKEL non può esprimersi.

A titolo di chiarimento, in questa sede segnaliamo espressamente che la garanzia per vizi della cosa riguarda solamente l'eliminazione dei vizi iniziali, esistenti a dispetto di una manipolazione regolare del prodotto nel rispetto delle presenti Istruzioni per l'Uso e delle ulteriori informazioni per l'utilizzatore. Il normale logorio o la comune usura dei prodotti non costituisce un vizio rilevante per la garanzia per vizi della cosa. Se il cliente, nel quadro della riparazione o della manutenzione del prodotto, si rivolge a un'assistenza terza o utilizza prodotti terzi, l'obbligo di garanzia per vizi della cosa di STORZ & BICKEL sussiste solo qualora il cliente sia in grado di dimostrare che il vizio non è riconducibile al ricorso all'assi-

stenza terza o all'uso dei prodotti terzi.

STORZ & BICKEL decide a propria discrezione se l'eliminazione di un vizio rilevante per la garanzia per vizi della cosa sia effettuata tramite riparazione o tramite fornitura di un nuovo prodotto.

Per affermare i diritti di garanzia è necessario avviare una RMA (Return Merchandise Authorization). A tale fine, visitare la nostra home page [www.storz-bickel.com/service](http://www.storz-bickel.com/service) e seguire le istruzioni indicate. Si prega di inviarci la merce difettosa integra e completa di fattura in un imballaggio secondario che eviti i danni durante il trasporto.

Al fine di evitare malintesi, segnaliamo che tutte le indicazioni sui nostri prodotti effettuate nelle presenti Istruzioni per l'Uso e in altre sedi non rappresentano garanzie di determinate caratteristiche o di una determinata durata, a meno che non si faccia esplicitamente riferimento all'esistenza di una tale garanzia.

de

en

fr

es

it

nl

### 14.2. Responsabilità

STORZ & BICKEL risponde dei danni causati dai propri prodotti nei confronti dei clienti ai sensi delle norme del diritto tedesco nella misura prevista dalle proprie CGC. Una responsabilità esiste solo per i danni causati in modo gravemente negligente o doloso, a meno che non si tratti di lesioni della vita, del corpo o della salute o a meno che la violazione non riguardi un importante obbligo contrattuale. In questi casi rispondiamo nei confronti dei clienti anche per la negligenza semplice.

### 14.3. Disposizioni sul diritto d'autore

Questo documento è protetto dal diritto d'autore e non può essere utilizzato in tutto o in parte senza il previo assenso scritto di STORZ & BICKEL ai sensi dei §§ 15 e seguenti della legge tedesca sul diritto d'autore.

de

en

fr

es

it

nl

<b>Inhoudsopgave</b> .....	pagina
1. Productoverzicht, Service .....	168
2. Symboolverklaring, Veiligheidsinstructies .....	170
2.1. Symboolverklaring .....	171
2.2. Waarschuwingen .....	172
2.3. Veiligheidsinstructies .....	173
3. Doel .....	174
4. Plantenoverzicht .....	175
5. Invloedsfactoren bij het verdampen .....	176
6. De Heteluchtgenerator PLENTY .....	177
6.1. Uitpakken .....	177
6.2. Aansluiting stroomnet .....	177
6.3. Gebruik en bediening .....	177
6.4. Bewaring .....	178
6.5. Na storingen .....	178
6.6. Mogelijke storingen .....	178
6.7. Afvoer .....	178
7. Ingebruikname en bediening .....	179
7.1. Opwarmen .....	179
7.2. Temperatuurinstelling .....	180
8. Vullen van de Vulkamer .....	182
9. Gebruik .....	186

<b>Inhoudsopgave</b> .....	pagina
10. Demontage, Reiniging en montage .....	188
10.1. Demontage en montage van de PLENTY Verdampingseenheid` .....	188
10.2. Demontage van het Mondstuk .....	189
10.3. Demontage van de Vulkamerdeksel .....	190
10.3.1. Reiniging van de Koelspiraal .....	190
10.4. Demontage van de Vulkamer .....	191
10.5. Montage van de Vulkamer .....	191
11. Accessoires .....	192
11.1. Doseercapsule-Adapter .....	192
11.2. Doseercapsules en Bewaardoos .....	192
11.3. Doseercapsule-Vulset .....	193
12. Technische gegevens .....	194
13. CE-verklaring van conformiteit .....	194
14. Vrijwaring, Aansprakelijkheid.....	195
14.1 Vrijwaring.....	195
14.2. Aansprakelijkheid .....	196
14.3. Copyright .....	196

de

en

fr

es

it

nl

## 1. PRODUCTOVERZICHT PLENTY HETELUCHTGENERATOR

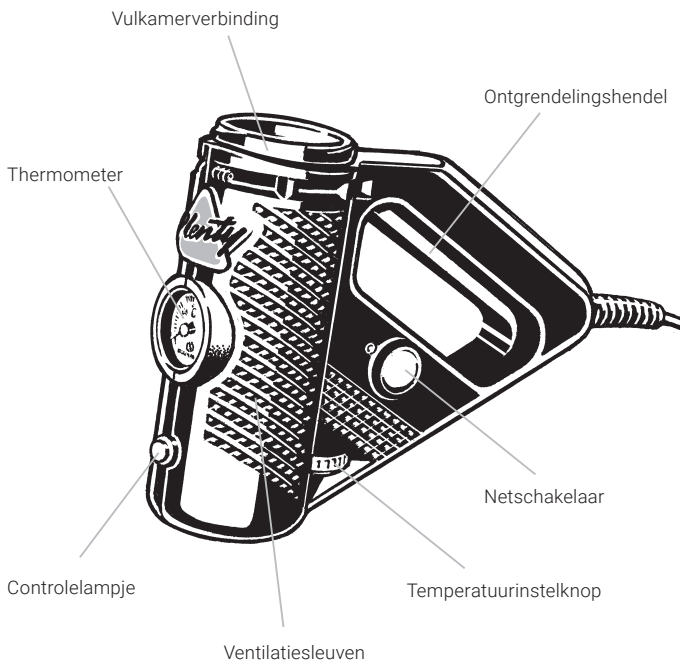



# 1. PRODUCTOVERZICHT PLENTY VERDAMPINGSEENHEID

Verdampingseenheid bestaande uit:

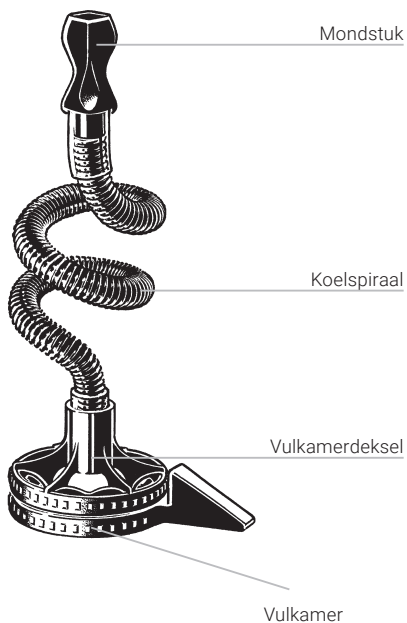

de

en

fr

es

it

nl

## 1. SERVICE

Controleer of alle componenten bij de levering aanwezig zijn.

In geval van onvolledige levering, technische problemen, vragen over het apparaat en de verwijdering ervan kunt u contact opnemen met ons Service Center via [www.storz-bickel.com/contact](http://www.storz-bickel.com/contact).

In vrijwaringsgevallen kunt u een RMA (Return Merchandise Authorization) starten via onze homepage: [www.storz-bickel.com/service](http://www.storz-bickel.com/service).

## 2. VEILIGHEIDSINSTRUCTIES, SYMBOOLVERKLARING



**Lees de volgende veiligheidsinstructies zorgvuldig en volledig door voordat het apparaat in gebruik wordt genomen!**

**Deze Gebruiksaanwijzing is een essentieel bestanddeel van de Verdampers en moet worden overhandigd aan de gebruiker.**

**De daarin opgenomen instructies moeten nauwgezet in acht worden genomen, aangezien ze van uitermate groot belang zijn voor de veiligheid bij het gebruik en de instandhouding van de Verdampers.**

**Deze brochure moet zorgvuldig worden bewaard voor verdere raadpleging.**

**U kunt steeds de meest actuele versie van de PLENTY Gebruiksaanwijzing downloaden van [www.storz-bickel.com](http://www.storz-bickel.com).**

## 2. VEILIGHEIDSINSTRUCTIES, SYMBOOLVERKLARING

### 2.1. Symboolverklaring



Gebruiksaanwijzing opvolgen!



#### **Veiligheidsinstructies!**

Om letsel aan personen en schade aan het apparaat te voorkomen, dienen de aanwijzingen met dit symbool verplicht opgevolgd te worden.



#### **Aanwijzing/tip!**

Aanwijzingen voorzien van dit symbool geven technische informatie of aanvullende tips over het omgaan met de Verdamer.



Symbool voor de fabrikant - naast het symbool staat naam en adres van de fabrikant



Het apparaat is na 13 augustus 2005 op de markt gebracht. Het apparaat mag niet met het gewone huisvuil meegegeven worden. Het symbool van de afvalton met een kruis erdoorheen geeft aan dat er gescheiden ingezameld moet worden.



Symbool EU-conformiteit: Met deze teken bevestigt de fabrikant de conformiteit van de producten met de geldende richtlijnen en normen van de Europese Unie.



#### **Voorzichtig! Heet oppervlak!**



Tegen zonlicht beschermen



Beschermen tegen nattigheid en vocht.



Symbool voor het serienummer - gevolgd door het serienummer van het product.



Symbool voor bestelnummer.

de

en

fr

es

it

nl

## 2. VEILIGHEIDSINSTRUCTIES, SYMBOOLVERKLARING

### 2.2. Waarschuwingen

- De Verdamer mag alleen door volwassenen worden gebruikt. Personen met verminderde lichamelijke, zintuiglijke of geestelijke vermogens of met een gebrek aan ervaring en kennis mogen de Verdamer niet gebruiken, tenzij zij onder toezicht staan of instructies hebben gekregen over het veilige gebruik van de Verdamer en de gevaren ervan begrijpen.
- Als de Netkabel van dit apparaat beschadigd is, moet deze worden vervangen door een speciale Netkabel die alleen bij de fabrikant of de klantenservice verkrijgbaar is.
- Het apparaat heeft hete oppervlakken om werkzame bestanddelen te laten verdampen. Deze oppervlakken mogen tijdens het gebruik niet worden aangeraakt.
- Het apparaat mag alleen met de aanbevolen, te verdampen kruiden en plantendelen worden gebruikt. Het gebruik van andere stoffen kan tot vergiftiging of brandgevaar leiden.
- De verpakkingselementen (plastic zakken, piepschuim, karton, etc.) mogen niet toegankelijk zijn voor kinderen, omdat zij een potentieel gevaar betekenen.
- Zorg ervoor dat alle dampen, bijv. van brandbare reinigings- en desinfectiemiddelen, verdampt zijn voordat u de Heteluchtgenerator inschakelt. Zorg ervoor dat het Mondstuk en de Koelspiraal vrij zijn van inhaleerbare vreemde deeltjes.
- Hulpbehoevende personen mogen het apparaat alleen onder permanent toezicht gebruiken. Vaak wordt het gevaar van de Netkabel (bijv. wurging) verkeerd ingeschat, zodat er gevaar van lichamenlijk letsel bestaat.
- Het apparaat bevat kleine onderdelen die de luchtwegen blokkeren en tot verstikkingsgevaar leiden. Let er daarom op dat u de Heteluchtgenerator en de accessoires steeds buiten het bereik van baby's en kinderen bewaart.
- Laat de Heteluchtgenerator niet in de buurt van licht ontvlambare voorwerpen, bijvoorbeeld gordijnen, tafelkleden of papier, werken.
- Reparaties aan de Heteluchtgenerator mogen uitsluitend worden uitgevoerd door ons Service Center.
- Bij het openen van de Heteluchtgenerator dreigt levensgevaar, aangezien spanningvoerende componenten en aansluitingen worden blootgelegd.

## 2. VEILIGHEIDSINSTRUCTIES, SYMBOOLVERKLARING

- De Heteluchtgenerator mag in geen geval met een ingestoken stekker worden gerepareerd of getransporteerd. De ventilatiesleuven en de luchtafvoeropening van de Heteluchtgenerator mogen tijdens de werking of de afkoelfase niet worden dichtgehouden, afgedekt of geblokkeerd. Het verwarmingsblok in de Vulkamerzeef en de Vulkamercilinder zijn van metaal en worden tijdens de werking warm. Raak ze nooit aan als ze heet zijn.
- De Vulkamer mag alleen tijdens het gebruik worden opgezet. Na gebruik moet de Vulkamer van de Heteluchtgenerator worden verwijderd om overmatige verhitting (verbrandingsgevaar) van de Vulkamer te voorkomen.
- Houd geen lichaamsdelen of voorwerpen tegen de hete oppervlakken.

### **Gevaar voor verbranding!**

- De Heteluchtgenerator mag niet in een vochtige of natte omgeving worden gebruikt.
- Raak de Heteluchtgenerator nooit aan met natte of vochtige lichaamsdelen.
- Gebruik de Heteluchtgenerator niet in een explosiegevaarlijke of ontvlambare atmosfeer.



De fabrikant aanvaardt geen enkele aansprakelijkheid voor beschadigingen, die veroorzaakt zijn door oneigenlijk, verkeerd of onoordeelkundig gebruik.

### **2.3. Veiligheidsinstructies**

- Gebruik het apparaat niet als het Stroomkabel beschadigd is.
- Controleer de verpakking en de behuizing van de Heteluchtgenerator. Als de behuizing beschadigd is, dient u de apparaat per omgaande aan ons terug te sturen.
- Vóór de aansluiting van de Heteluchtgenerator moet worden gecontroleerd of de gegevens die vermeld staan op het typeplaatje aan de onderzijde van de Heteluchtgenerator overeenstemmen met de gegevens van het beschikbare stroomnet op de plaats van de installatie.
- Trek in geval van twijfel of storing tijdens het gebruik onmiddellijk de stekker uit het stopcontact.
- Bij twijfel moet men de elektrische installatie door een vakman laten controleren op inachtneming van de lokale veiligheidsvoorschriften.
- Het gebruik van verdeelkasten en/of verlengkabels wordt afgeraden. Indien absoluut noodzakelijk, mogen alleen producten met kwaliteitscertificatie (zoals bijv. UL, IMQ, VDE, +S enz.) worden gebruikt, voor zover de aangegeven vermogenswaarde het benodigde vermogen ( $A = \text{ampère}$ ) van de aangesloten apparaten overschrijdt.

de

en

fr

es

it

nl

## 2. VEILIGHEIDSINSTRUCTIES, SYMBOOLVERKLARING

- Gebruik de Heteluchtgenerator op een stabiele en vlakke ondergrond, op voldoende afstand van warmtebronnen (oven, fornuis, schoorsteen, enz.) en op een plaats waar de omgevingstemperatuur niet onder +5°C kan zakken.
- Bewaar de Heteluchtgenerator op een droge, beschutte plek. Het Heteluchtgenerator mag in geen geval in vochtige ruimten (zoals badkamers enz.) worden opgesteld.
- Houd het Heteluchtgenerator adapter buiten het bereik van huisdieren (bijv. knaagdieren) en ongedierte. Deze kunnen de isolatie van het Stroomkabel beschadigen.
- Trek nooit aan de Stroomkabel om de stekker uit het stopcontact te halen, maar trek direct aan de stekker.
- Steek geen voorwerpen in de openingen van het apparaat.
- Tijdens de werking mag de Heteluchtgenerator niet onbeheerd worden achtergelaten. Na gebruik verwarming uitschakelen.
- De Heteluchtgenerator mag alleen droog of eventueel met een vochtige doek worden gereinigd. Trek voordien steeds de Stroomkabel uit het stopcontact. De Heteluchtgenerator mag in geen geval in water of in andere vloeistoffen worden ondergedompeld of met een directe water- of stoomstraal worden gereinigd.
- Stel de Heteluchtgenerator niet bloot aan regen. Gebruik de Heteluchtgenerator niet in bad of boven water.
- Zet nooit vloeistofreservoirs op de Heteluchtgenerator.
- Neem de Heteluchtgenerator nooit in gebruik, zolang hij nat of vochtig is. Als de Heteluchtgenerator nat geworden is, moet hij door ons Service Center worden gecontroleerd op eventuele beschadigingen aan elektrische onderdelen.
- Gebruik uitsluitend originele accessoires en reserveonderdelen van Storz & Bickel.

## 3. DOEL

De PLENTY Verdamer is bedoeld voor de opwekking van geuren c.q. aroma's uit de hierna vermelde kruiden en plantendelen. De geuren en aroma's komen vrij door verdamping met behulp van hete lucht en kunnen rechtstreeks ingeademd worden.

Het apparaat mag alleen met de aanbevolen, te verdampen materialen worden gebruikt. Het gebruik van andere substanties kan een risico vormen voor de gezondheid.

De PLENTY Verdamer is geen medisch product.

## 4. PLANTENOVERZICHT

Hierna volgt een overzicht van de planten, die geschikt zijn voor verdamping in de PLENTY Verdamer.

De aroma's en geuren uit de hier vermelde plantenmaterialen kunnen worden verdampt.

Elk ander gebruik is oneigenlijk en potentieel gevaarlijk.

De Verdamer is niet bedoeld voor gebruik met tabak- of nicotineproducten.

Plantennaam	Botanische naam	Gebruikt deel van de plant	Temperatuurinstelling
Eucalyptus	Eucalyptus globulus	de bladeren	1 / 130°C (266°F)
Hop	Humulus lupulus	de kegels	3 / 154°C (309°F)
Kamille	Matriarca chamomilla	de bloemen	6 / 190°C (374°F)
Lavendel	Lavandula angustifolia	de bloemen	1 / 130°C (266°F)
Citroenmelisse	Melissa officinalis	de bladeren	2 / 142°C (288°F)
Salie	Salvia officinalis	de bladeren	6 / 190°C (374°F)
Tijm	Thymus vulgaris	het kruid	6 / 190°C (374°F)



### LET OP:

Bij gezondheidsproblemen dient u uw arts of apotheker te raadplegen. Het is goed mogelijk dat een plant allergische reacties veroorzaakt bij de gebruiker. In dit geval is het ten stelligste af te raden deze plant verder te gebruiken.

Gebruik alleen delen van planten, die vermeld zijn in deze lijst en die volgens de richtlijnen van de Europese farmacopee (of vergelijkbaar) onder andere werden gecontroleerd op echtheid, zuiverheid en ziekteverwekkers. In de apotheek kunnen dergelijke planten of delen van planten worden gekocht.

De inachtneming van de volgende instructies is belangrijk, om de PLENTY Verdamer met het door u gebruikte plantenmateriaal optimaal te kunnen instellen voor uw persoonlijke behoeften.

## 5. INVLOEDSFACTOREN BIJ HET VERDAMPEN

De hoeveelheid opgeloste aroma's en geuren wordt beïnvloed door de volgende factoren:

1. **Kwaliteit:** Het aandeel verdampbare aroma's en geuren in het desbetreffende plantenmateriaal.
2. **Kwantiteit:** De hoeveelheid van het verdampingsmateriaal in de Vulkamer dat wordt doorstroomt.
3. **Oppervlak:** Hoe fijner de planten fijngemaakt zijn, des te groter wordt het oppervlak waarvan de aroma's en geuren bij het verdampingsproces kunnen vrijkomen.
4. **Temperatuur:** Hoe hoger de temperatuur, des te meer aroma's en geuren in één keer vrijkomen.

Houd er rekening mee dat een temperatuurverhoging altijd het laatste middel moet zijn, aan gezien het plantenmateriaal bij hogere temperaturen sterker geroosterd smaakt.

Aangezien de ingrediënten van de planten op een zachte manier vrijkomen, kan het verdampingsproces met dezelfde Vulkamerinhoud, afhankelijk van de vier bovengenoemde factoren, meermaals worden herhaald tot alle aroma's en geuren volledig vrijgekomen zijn.

Wanneer er bij een maximale temperatuur geen dampen meer worden gevormd, is het verdampingsmateriaal volledig opgebruikt en moet het worden vervangen door nieuw materiaal. Omwille van de smaak is het echter aan te bevelen het verdampingsmateriaal reeds eerder te vervangen.



### 6.1. Uitpakken

De doos bevat alle bestanddelen en de Gebruiksaanwijzing, die moet worden bewaard voor verdere raadpleging.

Neem de Heteluchtgenerator en de accessoires uit de verpakking. Controleer meteen na het uitpakken of de Heteluchtgenerator, de accessoires, de stroomkabel en de stekker in orde en compleet zijn. Verwittig bij beschadigingen onmiddellijk de verkoper of de besteller.



De verpakkingselementen (plastic zakken, piepschuim, dozen enz.) mogen niet in de handen van kinderen terechtkomen, aangezien ze een potentieel gevaar vormen.

Laat ter wille van het milieu geen verpakkingselementen in de natuur achter en gooi ze volgens de voorschriften weg.

Wij raden aan de originele verpakking te bewaren voor eventueel later gebruik (transport, STORZ & BICKEL Service Center, enz.).

### 6.2. Aansluiting stroomnet

Voordat de Heteluchtgenerator wordt aangesloten moet men controleren of de gegevens op het typeplaatje van de apparaat overeenstemmen met de gegevens van het plaatselijke stroomnet.

De elektrische installatie moet op alle gebieden voldoen aan de huidige overheidsvoorschriften.

De aarding van de Heteluchtgenerator is verplicht. De fabrikant aanvaardt geen enkele aansprakelijkheid, wanneer deze preventiemaatregel voor ongevallen niet wordt nageleefd. Plaats een opgewarmde Verdamer uitsluitend op een stevig oppervlak, niet zetten op een zachte of warmtegevoelige ondergrond. Zorg ervoor, dat de stroomkabel niet wordt beschadigd door knikken, knellen of strak spannen.



Een onjuiste aansluiting kan leiden tot lichamelijk letsel en materiële schade, waarvoor de fabrikant niet aansprakelijk kan worden gesteld.

### 6.3. Gebruik en bediening



De Verdamer werd ontwikkeld voor het verdampen van de in het plantenoverzicht vermelde plantenmaterialen. Elk ander gebruik is oneigenlijk en potentieel gevaarlijk.

De gebruiker moet voor het gebruik en het onderhoud altijd de aanwijzingen in deze Gebruiksaanwijzing opvolgen en het apparaat alleen zittend gebruiken.

Bij twijfel of storingen moet de Heteluchtgenerator onmiddellijk worden uitgeschakeld en moet de stekker uit het stopcontact worden getrokken. Probeer in geen geval de schade zelf te herstellen. Neem rechtstreeks contact op met ons Service Center.

## 6. DE HETELUCHTGENERATOR PLENTY

Laat het apparaat na gebruik afkoelen voordat het wordt opgeborgen.

### 6.4. Bewaring

Bewaar de Heteluchtgenerator op een droge en tegen weersinvloeden beschermde plek en buiten het bereik van kinderen of onbekwame personen.

### 6.5. Na storingen

Trek de stroomkabel onmiddellijk uit en zorg ervoor dat niemand de Heteluchtgenerator ongemerkt opnieuw kan aansluiten op het stroomnet.

Voor elk onderhoud moet het apparaat worden uitgeschakeld en moet de stekker uit de stopcontact worden getrokken.

Breng de Heteluchtgenerator in de originele verpakking of op een andere wijze goed verpakt naar onze Service Center ter reparatie.

### 6.6. Mogelijke storingen

Verifieer of de stroom niet is uitgevallen en dat de zekering (in de zekeringkast) werkt c.q. niet defect is.



Mochten de voorgaande aanwijzingen geen resultaat hebben, en bij alle andere storingen of hier niet vermelde problemen, haal dan onmiddellijk de stekker uit het stopcontact en neem contact op met ons Service Center.



Open de Heteluchtgenerator niet! Zonder speciaal gereedschap en specifieke kennis zal iedere poging om het apparaat te openen leiden tot schade aan het apparaat. Bij een dergelijke poging vervallen de garantierechten.

Probeer in geen geval de schade zelf te herstellen. Neem rechtstreeks contact op met onze Service Center.

### 6.7. Afvoer

Gooi de Heteluchtgenerator niet gewoon weg als deze na afloop van de garantieperiode onherstelbare schade heeft opgelopen. Aangezien hij bestaat uit hoogwaardige, volledig recyclebare componenten, moet hij worden ingeleverd bij uw gemeentelijk inzamelen recyclingbedrijf of worden gestuurd naar ons Service Center voor opslag.

## 7. INGEBRUIKNAME EN BEDIENING



Tijdens de werking mag het apparaat niet onbeheerd worden achtergelaten. Plaats de PLENTY Verdamer uitsluitend op een hittebestendig, vlak, stabiel en stevig oppervlak; nooit op een zachte of gemakkelijk brandbare ondergrond. Controleer of de netspanning overeenstemt met de gegevens op het apparaat. De stroomkabel en de stekker moeten in ongeschonden staat verkeren. De apparaat mag alleen worden aangesloten op een correct geïnstalleerd (geaard) stopcontact.

De fabrikant aanvaardt geen enkele aansprakelijkheid, wanneer deze maatregel ter preventie van ongevallen niet wordt nageleefd.

Trek de stekker uit het stopcontact om het apparaat volledig van het stroomnet los te koppelen.

### 7.1. Opwarmen



Zet het apparaat aan (geadviseerd wordt om de Heteluchtgenerator met afgeschroefde en gevulde Vulkamer plus Koelspiraal te verwarmen). Gebruik daarvoor de oranje netschakelaar.

Aan het oplichten van de netschakelaar is te zien dat de verwarming klaar is voor gebruik. Als de ontgrendelingshendel al bediend is, start het opwarmingsproces automatisch.

In andere gevallen moet het opwarmingsproces gestart worden door bediening van de oranje ontgrendelingshendel.

Het oplichten van het oranje controlelampje duidt erop dat het opwarmen aan de gang is. Stel de gewenste temperatuur in met de temperatuurstelknop. Het opwarmen van het verwarmingsblok duurt max. 4 minuten, afhankelijk van de ingestelde temperatuur.

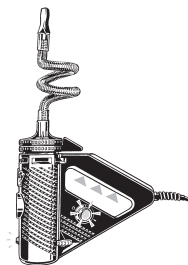
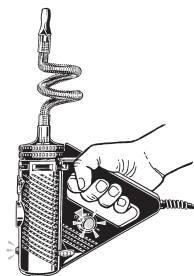

*Ontgrendelingshendel indrukken om het opwarmproces te starten*

de

en

fr

es

it

nl

## 7. INGEBRUIKNAME EN BEDIENING

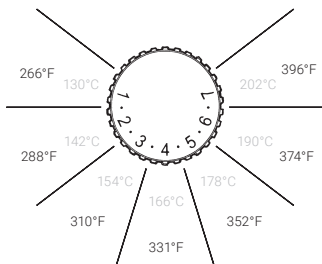

Schaalverdeling verdampingstemperatuur



Temperatuur selecteren

### 7.2. Temperatuurstelling

De verdampingstemperatuur schommelt bij de aangegeven waarden door het opwarmings- en afkoelproces van het verwarmingsblok.

Selecteer de gewenste temperatuur met de instelknop van de veiligheidstemperatuurregelaar.

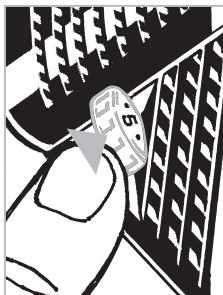

De Heteluchtgenerator PLENTY is voorzien van een veiligheidstemperatuurregelaar. Als na de eenmalige bediening van de ontgrendelingshendel de ingestelde temperatuur is bereikt, is het opwarmingsproces voltooid en schakelt de verwarming uit.

Wordt de PLENTY tijdens het gebruik in de hand gehouden en wordt daardoor de ontgrendelingshendel ingedrukt, dan wordt het ingestelde temperatuurniveau automatisch gehandhaafd.

Na het dalen van de temperatuur van het verwarmingsblok vindt er niet automatisch een opwarmproces plaats, maar houdt het afkoelproces aan totdat de oranje ontgrendelingshendel opnieuw bediend wordt.

## 7. INGEBRUIKNAME EN BEDIENING

Zodra het oranje controlelampje dooft, is de ingestelde temperatuur bereikt en het opwarmingsproces van het verwarmingsblok voltooid. Nadat de gewenste, vooraf ingestelde temperatuur is bereikt, kan begonnen worden met het verdampen.

De huidige temperatuur kan afgelezen worden op de thermometer.

Mocht de temperatuur tijdens het verdampen teruglopen, laat deze dan weer stijgen door bediening van de ontgrendelingshendel.

 Om technische redenen kan de temperatuur in de Vulkamer tijdens het inademen niet geregistreerd worden. De thermometer bepaalt de temperatuur bij het verwarmingsblok. Door kalibratie van de thermometer wordt de temperatuur telkens in de Vulkamer tijdens het inademen weergegeven.

 De ontgrendelingshendel mag niet in de ontgrendelde stand vastgezet worden, bijv. door vastbinden of plakken. De fabrikant is op geen enkele wijze verantwoordelijk voor schade die ontstaat door wijzigingen aan het apparaat of door het vastzetten van de ontgrendelingshendel.



Mocht u de PLENTY niet neerleggen maar liever willen neerzetten, hoeft u enkel het bijgeleverde Reinigingsborstel als steun te gebruiken en dit zoals afgebeeld met de houten steel in het schroefgat naast het rubberen voetje te steken. telkens in de Vulkamer tijdens het inademen weergegeven.

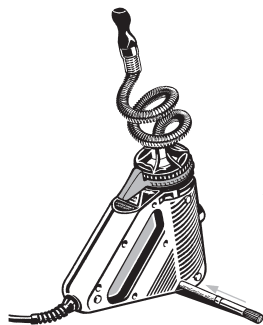

*PLENTY Heteluchtgenerator neerzetten*

de

en

fr

es

it

nl

## 8. VULLEN VAN DE VULKAMER

Neem het Vulkamerdeksel van de Vulkamer door dit tegen de wijzers van de klok open te draaien.

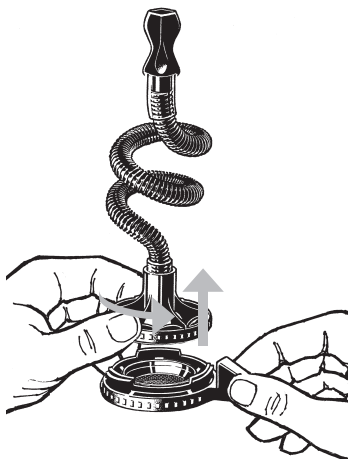

*Vulkamerdeksel  
met Koelspiraal verwijderen*

Neem het Vulkamerdeksel met Koelspiraal en Mondstuk van de Vulkamer.

Vul de Vulkamer altijd volledig met fijn gemaakt plantenmateriaal.



*De Vulkamer altijd volledig opvullen tot aan de bovenste rand*

**!** Vul de Vulkamer altijd volledig tot aan de bovenste rand. Hierdoor wordt voorkomen dat, als de Heteluchtgenerator niet verticaal gehouden wordt, het verdampingsmateriaal verschuift. Daardoor stroomt de warme lucht mogelijk langs het verdampingsmateriaal en is er geen efficiënte verdamping meer mogelijk.

## 8. VULLEN VAN DE VULKAMER

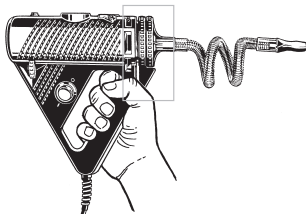
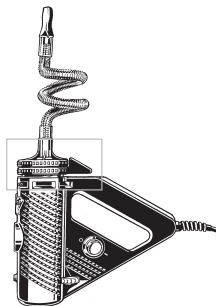

juist

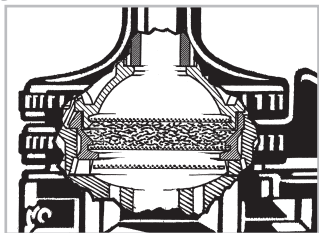

*Vulkamer volledig gevuld*

De Vulkamer moet altijd volledig gevuld zijn, zodat ongeacht de stand van de Heteluchtgenerator het verdampingsmateriaal niet kan verschuiven.

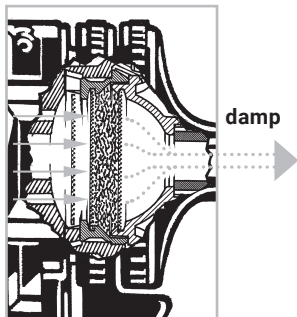

*Doorstroming door verdampingsmateriaal is gelijkmatig*

de

en

fr

es

it

nl

## 8. VULLEN VAN DE VULKAMER

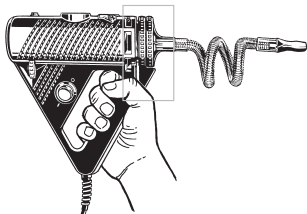
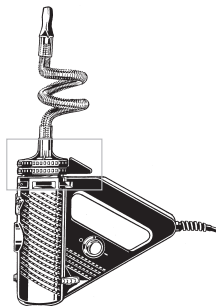

**onjuist**

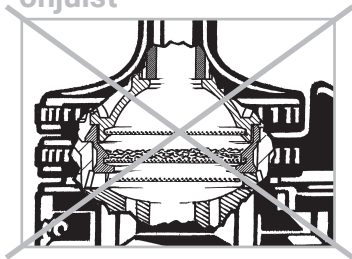

Vulkamer slechts half gevuld

Als de Vulkamer slechts gedeeltelijk wordt gevuld, kan het verdampingsmateriaal verschuiven zodat de warme lucht langs dit materiaal stroomt en er daardoor geen verdamping kan plaatsvinden.

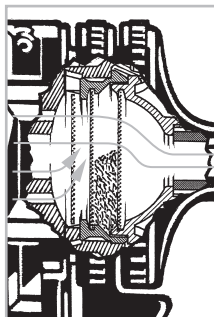

*Alleen warme lucht, geen damp*



## 8. VULLEN VAN DE VULKAMER

Voor de verdamping van kleinere hoeveelheden plantenmateriaal is de Doseercapsule-Adapter geschikt, die verkrijgbaar is als accessoire, samen met de Doseercapsule (zie hoofdstuk 11.1. "Doseercapsule-Adapter", pagina 192).

Schroef daarna het Vulkamerdeksel met Koelspiraal weer op de Vulkamer.



Let erop dat u het zwarte Vulkamerdeksel niet rechtstreeks op het verwarmingsblok schroeft.

Alleen de oranjekeurige Vulkamer mag op het verwarmingsblok geschroefd worden.

Als dit niet in acht wordt genomen, kan het Vulkamerdeksel vervormen.



Zorg ervoor dat de Zeven niet verontreinigd zijn met plantenmateriaal. Om een optimale functie te garanderen is het aan te bevelen om de Zeven na elke verdamping te reinigen met de meegeleverde Reinigingsborstel.

de

en

fr

es

it

nl

## 9. GEBRUIK

Schroef de Vulkamer met Koelspiraal en Mondstuk vast op de Heteluchtgenerator en warm deze op. Daardoor wordt zowel de Vulkamer als het verdampingsmateriaal voorverwarmd en kan na beëindiging van het verwarmingsproces snel met de verdamping begonnen worden.



Als de ontgrendelingshendel na het opwarmen niet wordt bediend of ingedrukt blijft, koelt de Heteluchtgenerator na het bereiken van de ingestelde temperatuur weer af.

### Gevaar voor verbranding !



Raak geen onderdelen van de Vulkamer aan (behalve de daarvoor bestemde noppen of vasthoudpunt) zolang deze na gebruik voor de PLENTY Verdamer nog niet afgekoeld zijn.

Als de Heteluchtgenerator de ingestelde temperatuur heeft bereikt (het oranje controlelampje dooft of de thermometer geeft de gewenste temperatuur aan), kan met inademen begonnen worden.



PLENTY Heteluchtgenerator opwarmen

## 9. GEBRUIK

Neem het Mondstuk bij ingebruikname tussen de lippen en adem gelijkmatig en langzaam einige seconden in.

Let bij de dampontwikkeling op het volgende: hoe intensiever de damp, hoe meer de smaak beïnvloed wordt.



Bij een zeer hoge intensiteit (dichtheid) van de damp kan de aromaen geurconcentratie leiden tot irritatie van de luchtwegen.

In een dergelijk geval moet de temperatuur omlaag gebracht worden zodat de intensiteit van de damp afneemt.

De PLENTY Verdamer is bedoeld om zittend te worden gebruikt.



Het apparaat mag niet gebruikt worden als de gebruiker een aandoening heeft aan luchtwegen of longen. De dampen kunnen afhankelijk van de dichtheid luchtwegen en longen prikkelen, wat kan leiden tot hoesten.



Inhaleer slechts half zo veel als u eigenlijk kunt. Houd de adem enkele seconden in en adem dan langzaam weer uit. Het is aan te bevelen om u heel bewust te concentreren op het ademen.

Schakel na het verdampen de PLENTY Heteluchtgenerator uit, haal de stekker uit het stopcontact en laat het apparaat afkoelen voordat u het opbergt.

de

en

fr

es

it

nl

## 10. DEMONTAGE, REINIGING EN MONTAGE

### 10.1. Demontage en montage van de PLENTY Verdampingseenheid

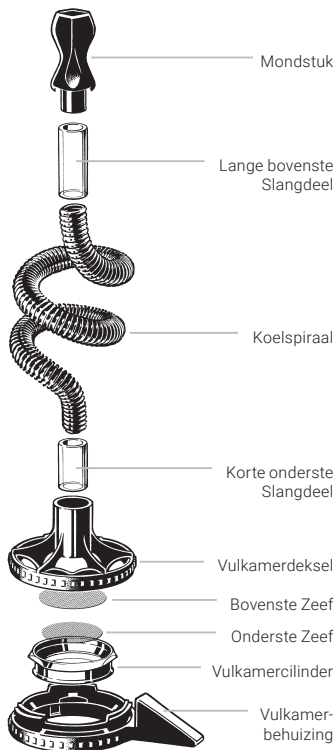

### PLENTY Verdampingseenheid

Laat de Verdampingseenheid afkoelen alvorens deze te demonteren.

De onderdelen van de Vulkamer alsmede de Koelspiraal en het Mondstuk moeten regelmatig grondig worden gereinigd om een foutloze werking en een zuivere smaak te garanderen.

Als het apparaat door anderen gebruikt gaat worden, is een reiniging van deze onderdelen uit hygiënisch oogpunt vereist.

Voor de handmatige reiniging kan isopropylalcohol met papieren of katoenen doeken, of warm water met afwasmiddel worden gebruikt.

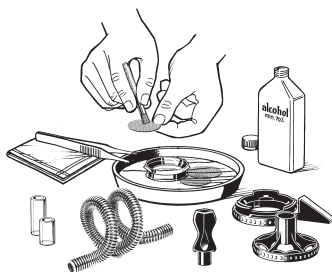

## 10. DEMONTAGE, REINIGING EN MONTAGE

De Verdampingseenheid kan voor reinigingsdoeleinden in enkele seconden worden gedemonteerd en opnieuw gemonteerd. Het Mondstuk, de onderdelen van de Vulkamer en het deksel kunnen ook in de vaatwasser worden gereinigd.

De Zeven, de Mondstuk en de Slangdelen zijn daarvoor echter te klein en zouden verloren kunnen gaan.



**Voorzichtig! Isopropylalcohol is brandbaar en gemakkelijk ontvlambaar.**

De veiligheidsvoorschriften van de fabrikant van de isopropylalcohol moeten in acht worden genomen!



Kunststofdelen niet langer dan een half uur in isopropylalcohol leggen. Langdurig contact met isopropylalcohol kan leiden tot verkleuringen of brosheid van de kunststof onderdelen.

Controleer alle onderdelen na de reiniging op beschadigde oppervlakken, scheurvorming, verzachting of verharding, verontreinigingen, vervorming en verkleuringen, en houd beschadigde onderdelen apart.

### 10.2. Demontage van het Mondstuk

1. Trek het Mondstuk en het Slangdeel met een lichte draai beweging van de Koelspiraal.
2. Trek het Slangdeel met een lichte draai beweging van het Mondstuk.

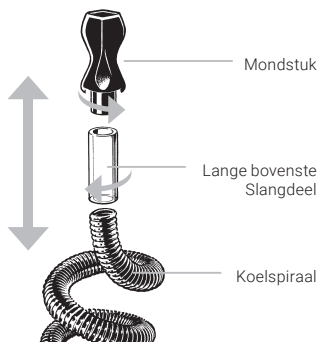

*Trek het Mondstuk van de Koelspiraal*

Montage van de onderdelen in omgekeerde volgorde.

Laat alle onderdelen goed drogen voor de montage.

de

en

fr

es

it

nl

## 10. DEMONTAGE, REINIGING EN MONTAGE

### 10.3. Demontage van de Vulkamerdeksel

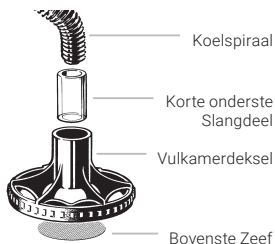

Neem de Koelspiraal met een lichte draaibeweging uit de Vulkamerdeksel en trek daarna het Slangdeel van de Koelspiraal.



Neem de Koelspiraal uit de Vulkamerdeksel

Druk de bovenste Zeef, bijv. met behulp van de steel van de meegeleverde Reinigingsborstel, van boven naar beneden uit het Vulkamerdeksel.

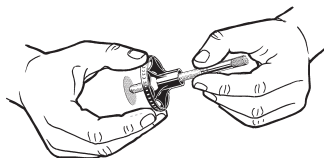

Bovenste Zeef met behulp van de Reinigingsborstel uitdrukken

Montage van de onderdelen in omgekeerde volgorde.

De bovenste Zeef moet zorgvuldig in de daarvoor bestemde groef worden geplaatst. Als dit niet in acht wordt genomen, kunnen plantendelen in de Koelspiraal terechtkomen, deze verstoppen of ingeademd worden.

#### 10.3.1. Reiniging van de Koelspiraal

Plaats de Koelspiraal in een glas, dompel dit volledig onder in isopropylalcohol, dek het glas af en laat dit een nacht inwerken. Herhaal deze procedure net zolang tot de Koelspiraal van binnen schoon is. Spoel deze daarna zorgvuldig door met water.



**Voorzichtig! Isopropylalcohol is brandbaar en gemakkelijk ontvlambaar.**

De veiligheidsvoorschriften van de fabrikant van de isopropylalcohol moeten in acht worden genomen!



Nieuwe Koelspiralen kunnen per set via **www.storz-bickel.com** besteld worden.

## 10. DEMONTAGE, REINIGING EN MONTAGE

### 10.4. Demontage van de Vulkamer

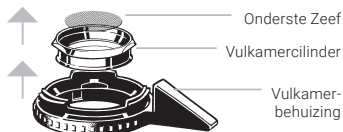

Druk de Vulkamercilinder naar boven uit de Vulkamerbehuizing.

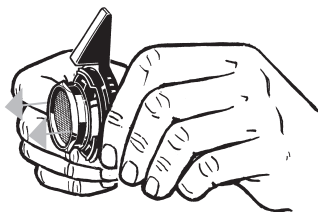

*Vulkamercilinder eruitdrukken*

Druk de onderste Zeef naar boven uit de Vulkamercilinder.



*Onderste Zeef eruitdrukken*

### 10.5. Montage van de Vulkamer

Plaats de Vulkamercilinder van bovenaf in de Vulkamerbehuizing en draai deze zodanig dat de platte positioneervlakken in de daarvoor bestemde posities van de Vulkamerbehuizing vallen.

Druk de Vulkamercilinder naar beneden tot deze in vastklikt in de Vulkamerbehuizing. Let op de juiste stand van de positioneervlakken, conform de gedetailleerde afbeelding.

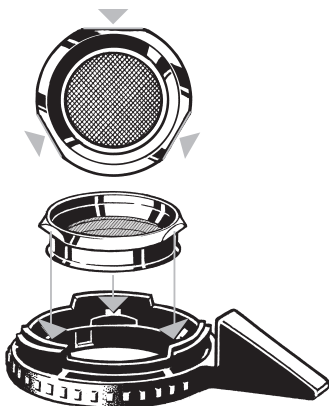

*Vulkamercilinder, Vulkamerbehuizing, Positioneervlakken*

Plaats de Zeef van bovenaf in de Vulkamer.

Schroef het Vulkamerdeksel met Koelspiraal en Mondstuk op de Vulkamer.

de

en

fr

es

it

nl

## 11. ACCESSORIES

### 11.1. Doseercapsule-Adapter

! Voor de verdamping van kleinere hoeveelheden plantenmateriaal is de Doseercapsule-Adapter geschikt, die verkrijgbaar is als accessoire, samen met de Doseercapsule.

De Doseercapsule-Adapter wordt gebruikt in plaats van de Vulkamercilinder (zie hoofdstukken 10.4. "Demontage van de Vulkamer" en 10.5. "Montage van de Vulkamer", pagina 191).

### 11.2. Doseercapsules (voor eenmalig gebruik) en Bewaardoos

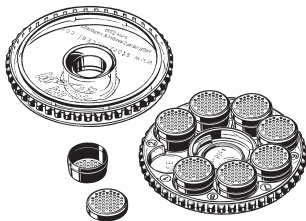

*Doseercapsule-Bewaardoos*

Met de Doseercapsules, die als accessoire verkrijgbaar zijn, kunt u fijn gemalen plantenmateriaal op voorraad gebruiken en in het Magazijn bewaren tot het gebruik. Dit maakt het gebruik eenvoudiger.

### Vullen van de Doseercapsules met fijn gemalen plantenmateriaal

Het plantenmateriaal moet vervolgens met de bijgevoegde Kruidenmolen worden verkleind.

Elke Doseercapsule kunt u vullen met fijn gemalen plantenmateriaal en in het Magazijn op voorraad bewaren tot het gebruik.



*Doseercapsule met verwijderd deksel*

Maal de plantenmateriaal fijn en vul de Doseercapsule met behulp van het deksel van de Bewaardoos (trechter).



*Doseercapsule bij het vullen met deksel van de Bewaardoos (trechter)*

Breng het deksel van de Doseercapsule weer aan. Herhaal het vullen net zo vaak tot het gewenste aantal Doseercapsules is gevuld. Plaats deze daarna in de Bewaardoos. De Bewaardoos heeft ruimte voor acht Doseercapsules.



## 11. ACCESSORIES



*Deksel van de Bewaardoos aanbrengen*

Breng daarna het deksel van de Bewaardoos weer aan en draai deze rechtsom dicht.

### **Plaatsen van de Doseercapsules**

Allereerst moet de Doseercapsule-Adapter, die eveneens verkrijgbaar is als accessoire, worden gebruikt in plaats van de Vulkamer cilinder (zie hoofdstukken 10.4. "Demontage van de Vulkamer" en 10.5. "Montage van de Vulkamer", pagina 191.) Doe daarna de Doseercapsules - met het deksel naar boven - in de Doseercapsule-Adapter.



*De Doseercapsules die worden gebruikt in de Doseercapsule-Adapter*

Schroef vervolgens het Vulkamerdeksel opnieuw vast.

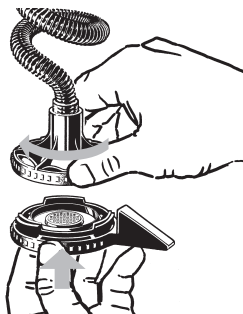

*Vulkamerdeksel vastschroeven*

### **11.3. Doseercapsule-Vulset**

De Doseercapsule-Vulset is ontwikkeld om een grotere hoeveelheid Doseercapsules gelijktijdig met het gemalen plantaardige materiaal te vullen.



*Doseercapsule-Vulset*

de

en

fr

es

it

nl

## 12. TECHNISCHE GEGEVENS

**Spanning:**

220 - 240 V / 50 - 60 Hz

of 100 - 120 V / 50 - 60 Hz

De spanningsgegevens bevinden zich op het typeplaatje van de PLENTY Heteluchtgenerator.

Energieverbruik PLENTY: 110 W

**Verdampingstemperatuur:**

Keuzebereik tussen

ca. 130°C - 202°C / 266°F - 396°F

**Maten:** 20,0 x 15,5 x 6,0 cm

**Gewicht:** ca. 0,7 kg

Apparaat van beschermingsklasse I

Trek de stekker uit het stopcontact om het apparaat volledig van het stroomnet los te koppelen.

Technische wijzigingen voorbehouden.

**Octrooien en modellen:**

[www.storz-bickel.com/patents](http://www.storz-bickel.com/patents)

**Fabrikant:**

STORZ & BICKEL GmbH

In Grubenäcker 5-9

78532 Tuttlingen, Duitsland

## 13. CE-VERKLARING VAN CONFORMITEIT

De apparaten beantwoorden aan de eisen van de volgende EG-richtlijnen:

- Laagspanningsrichtlijn 73/23/EEG
- Elektromagnetische compatibiliteit 89/336/EEG

### 14.1. Vrijwaring

Storz & Bickel GmbH garandeert de klant als verkoper dat het product vrij is van gebreken volgens de bepalingen van het Duitse recht naar de richtlijn van onze Algemene Bedrijfsvoorwaarden (ABV) die de basis vormen voor dit koopcontract en die kunnen worden ingezien op [www.storz-bickel.com/legal](http://www.storz-bickel.com/legal). STORZ & BICKEL heeft uiteraard alleen een vrijwaringsplicht als de klant de producten rechtstreeks via ons heeft verworven. Als de klant de producten via derden verwerft, komen eventueel aanspraken op vrijwaring tegenover deze derden in aanmerking, waarbij STORZ & BICKEL geen uitspraak kan doen over de inhoud ervan.

Ter verduidelijking wijzen wij er hierbij nogmaals op, dat de vrijwaring alleen betrekking heeft op het verhelpen van aanvankelijke schade, die zich voordoet ondanks deskundig gebruik van het product met inachtneming van deze Gebruiksaanwijzing en overige gebruikersinformatie. Normale slijtage of gebruikelijke versluiting van de producten behoren niet tot de schade die valt onder de vrijwaring. Voor zover de klant in het kader van het onderhoud of de reparatie van het product een beroep doet op service van derden of externe producten gebruikt, blijft de vrijwaringsplicht van STORZ & BICKEL alleen bestaan, als de klant kan bewijzen dat de schade niet te wijten is aan het gebruik van de service van derden of het externe product.

STORZ & BICKEL beslist er naar eigen goeddunken over, of het verhelpen van een schade die in aanmerking komt voor vrijwaring gebeurt door reparatie of levering van een nieuw product.

Voor een vrijwaringsclaim kunt u een RMA (Return Merchandise Authorization) aanvragen. Ga hiervoor naar onze homepage [www.storz-bickel.com/service](http://www.storz-bickel.com/service) en volg de daar beschreven stappen. Stuur ons de beschadigde goederen niet-gedemonteerd en volledig met de factuur in een verpakking die schade tijdens het transport voorkomt.

On misverstanden te voorkomen wijzen wij u erop, dat alle informatie over onze producten in deze Gebruiksaanwijzing en op andere plaatsen geen gewaarborgde eigenschappen of houdbaarheid weergeven, voor zover er niet uitdrukkelijk wordt gewezen op het bestaan van een desbetreffende garantie.

de

en

fr

es

it

nl

### 14.2. Aansprakelijkheid

STORZ & BICKEL is tegenover de klant aansprakelijk voor schade veroorzaakt door onze producten volgens de richtlijnen van het Duitse recht overeenkomstig onze AGB. Er is dus alleen aansprakelijkheid voor schade die door grove nalatigheid of opzettelijk is veroorzaakt, tenzij het gaat schade aan leven, lichaam en gezondheid of de schending betreft een essentiële contractuele verplichting. In dit geval zijn wij tegenover de klant ook aansprakelijk voor eenvoudige nalatigheid.

### 14.3. Copyright

Dit document is door het auteursrecht beschermd en mag zonder de voorafgaande toestemming van STORZ & BICKEL noch geheel noch gedeeltelijk worden gebruikt volgens §§ 15 ff. UrhG (Urheberrechtsgesetz, auteursrecht).

de

en

fr

es

it

nl



# STORZ & BICKEL

STORZ & BICKEL GmbH

In Grubenäcker 5-9 · 78532 Tuttlingen/Germany

© by STORZ & BICKEL GmbH · PAL-30-204 06-2023

Änderungen vorbehalten · Alle Rechte vorbehalten

Subject to alterations · All rights reserved

Sous réserve de modifications · Tous droits réservés

Reservar sujeto a modificaciones · Todos los derechos reservados

Salvo modifiche · Tutti i diritti riservati

Wijzingen voorbehouden · Alle rechten voorbehouden





# INSTRUCTIONS FOR USE

